



Cintiq[®] 22HD

interactive pen display



使用手冊

Cintiq 22HD (DTK-2200)

設定

使用 Cintiq 顯示器腳座

使用畫筆

自訂畫筆

使用液晶數位板

自訂液晶數位板

使用輻射式選單

應用程式特定設定

常見問答集

疑難排解





Cintiq 22HD

使用手冊

1.0 版，修訂版次 C0612

Copyright © Wacom Co., Ltd., 2012

保留所有權利。本手冊的任何部分均不可複製，惟明確個人使用除外。

Wacom 保留修改本發行者之權利，如有修改恕不另行通知。

Wacom 致力在本手冊中提供最新且最精確的資訊。但是，Wacom 保留變更任何規格及產品組態設定的權利，如有變更恕不另行通知。

以上資料說明 Wacom 製作本手冊之年份。不過「手冊」發行給使用者的日期，與適用 Wacom 產品的上市日期同步。

Cintiq 及 Wacom 是 Wacom Co., Ltd. 的註冊商標。

Adobe 及 Photoshop 是 Adobe Systems Incorporated 在美國及 / 或其他國家的註冊商標或商標。Microsoft、Windows 和 Vista 是 Microsoft Corporation 在美國及 / 或其他國家的註冊商標或商標。Apple、Apple 標誌及 Mac 是 Apple Inc. 在美國及其他國家的註冊商標。

本份文件中所提及的任何其他公司及產品名稱，可能為其所屬公司之商標及 / 或註冊商標。本文內提及的其他廠商產品僅供參考，並無任何背書或推薦之意圖。Wacom 不負責這些產品效能或使用之責任。

ExpressKey 是 Ginsan Industries, Inc. 的註冊商標，經許可後使用。

封面圖像由 www.daniellieske.com 提供





目錄

關於本使用手冊	5	Cintiq 液晶數位板控制	29
打開 CINTIQ 的包裝	6	使用硬體控制按鈕	30
使用 CINTIQ 顯示器腳座	7	使用快速鍵	31
Cintiq 顯示器腳座功能	8	使用觸控列	33
Cintiq 顯示器腳座位置	9	使用多部 顯示器	35
在 Cintiq 顯示器腳座上安裝 Cintiq	10	調整顯示器	36
調整數位板傾斜度	11	出廠預設、自動同步及使用者設定	36
調整 旋轉	11	螢幕顯示 (OSD) 設定	37
將 Cintiq 從 Cintiq 顯示器腳座卸除	12	節電	39
設定 CINTIQ	13	自訂您的 CINTIQ	40
系統需求	13	管理控制台設定	41
步驟 1：硬體安裝	14	控制台概覽	42
步驟 2：軟體安裝	17	校正液晶數位板	44
瞭解 CINTIQ	18	自訂畫筆	45
Cintiq 液晶數位板功能	18	調整筆尖壓力筆觸和雙擊	46
前視圖	18	調整橡皮擦壓力筆觸	47
後視圖	19	進階筆尖與橡皮擦壓力設定	47
畫筆功能	20	自訂工具按鈕	48
使用 CINTIQ	21	自訂傾斜感應	49
設定您的工作區域	22	自訂 Cintiq 液晶數位板功能	49
設定 Cintiq 以符合您的用手習慣	22	自訂快速鍵	50
使用壓力感應筆	24	自訂觸控列	51
握住畫筆	24	按鈕功能	52
定位	25	使用及自訂輻射式選單	59
點選	26	使用顯示切換	60
拖曳	26	應用程式特定設定	61
使用側面按鈕	27	建立應用程式專用設定	62
使用壓力感應	27	變更應用程式特定設定	63
傾斜繪圖	27	移除應用程式專用設定	63
擦除	28	使用多個工具	64
	28	重新命名數位板清單中的數位板	65





疑難排解	66	其他實用資訊	89
測試 Cintiq	67	選擇性顯示器設定	90
測試控制項與輸入工具	69	使用其他安裝座或 Cintiq 顯示器腳座	91
測試硬體控制按鈕	70	纜線拔除與更換	94
測試快速鍵	70	解除安裝 Cintiq	96
測試觸控列	70	使用快速檢視顯示	97
測試畫筆	71	管理偏好設定	98
顯示器疑難排解	72	安裝多個數位板	99
一般顯示問題	72	使用針對數位板控制整合的應用程式	100
VGA 問題	74	匯入專家設定	101
數位板疑難排解	75	Windows 中的畫筆與數位墨水功能	102
一般問題	75	產品資訊	103
Windows 特別問題	79	訂購零件及配件	104
Mac 特別問題	80	可用零件及配件	104
技術支援選項	82	專有詞彙	105
取得軟體更新	83	索引	108
常見問答集	84		
保養與維護	86		
保養 Cintiq	86		
更換畫筆筆尖	87		









關於本使用手冊

本手冊提供關於迅速使用 Cintiq 的資訊。這些資訊同時適用於 Windows 和 Mac 電腦。除非另外註明，否則皆顯示 Windows 螢幕擷取畫面。

- 按一下 [目錄](#) 或 [索引](#) 內的主題，即可直接顯示。
- 使用導覽控制，可以讓您在手冊中前後移動。

			前往首頁。
目錄	前往目錄。	 	往上一頁，或往下一頁。
索引	前往索引。		返回之前瀏覽的頁面。
主題	前往某個主題。		繼續該主題。

- 您可以使用 .pdf 檢視器的放大工具，在螢幕上放大手冊。請參閱檢視器應用程式說明，瞭解能夠協助您使用及列印本手冊的所有其他工具。
- 使用「」，是用於識別鍵盤按鍵的名稱、對話方塊，以及控制台選項。
- 請同時參閱 Cintiq 的「重要產品資訊」指南（於安裝光碟中）。指南包含產品安全注意事項、規格及授權協議。
- 本產品未隨附下列資訊：關於特定電腦硬體或作業系統的資訊，或應用程式軟體的相關資訊。如果需要此類資訊，建議您參閱硬體、作業系統或應用程式隨附的手冊及光碟。

Wacom 的理念是不斷地改進所有產品。因此，工程技術不時地變化，也不斷進行改良。所以，本手冊可能並不涉及某些變更、修改及改進內容。



打開 CINTIQ 的包裝

Cintiq 22HD 液晶數位板隨附 Cintiq 顯示器腳座與各種配件。產品零件及配件皆包裝在配件盒中。為了避免損壞，在設定及使用 Cintiq 或 Cintiq 顯示器腳座之前，請閱讀以下幾頁的說明。

小心地打開包裝，並將所有物品放置於穩固的表面上。請保存好包裝材料與包裝盒，以備運送或存放 Cintiq 時使用。

- 取下液晶數位板後方和連接線的所有包裝材料。
- 之後，確認包裝內容物完整無缺。

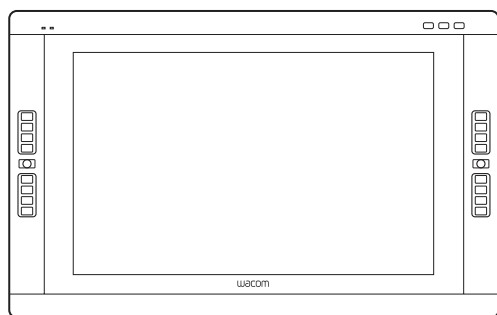

Cintiq 液晶數位板



旋轉鎖定螺絲，2 個



筆握，
寬筆身版

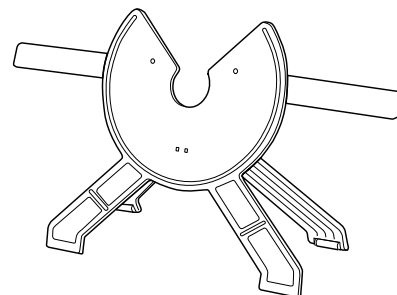

專利 Cintiq 顯示器腳座

請參閱 [Cintiq 顯示器腳座功能](#)。

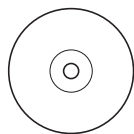

安裝光碟

包含軟體驅動程式與「重要產品資訊」指南。

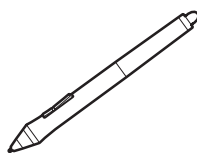

畫筆，附個性筆環

若要展現個人風格，請旋開筆尖錐體，然後將筆環更換為不同的顏色。

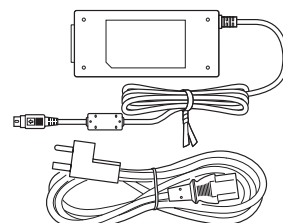

AC 電源變壓器及電纜

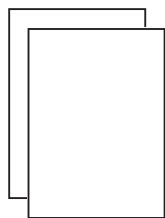

快速入門指南

某些配置隨附保固卡。

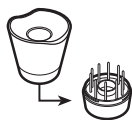

畫筆座，
附更換畫筆筆尖與筆尖卸除工具

某些配置可能未包含所有顯示的項目。請查看產品清單。

註： 某些配置可能包括額外的光碟或 DVD 光碟，其中包含應用程式軟體。若要安裝，請參閱這些光碟或 DVD 光碟的說明。

安裝之前，請花一些時間瞭解您的 [Cintiq 液晶數位板](#)及 [Cintiq 顯示器腳座](#)。

使用 CINTIQ 顯示器腳座

Cintiq 顯示器腳座專為支撐 Cintiq 液晶數位板的重量所設計。

- Cintiq 能夠提供各種不同的使用方式及工作型態。請使用腳座來調整 Cintiq 的工作位置，以便能夠以最佳方式滿足您的工作需求。
- 您可以將 Cintiq 移動或滑動到桌面上的其他位置。請記住，您可能需要將傾斜度調整至移動液晶數位板前放置 Cintiq 的傾斜度。



視需要調整 Cintiq 顯示器腳座位置，以模擬繪圖架、動畫設計桌或繪圖桌。

Cintiq 處於腳座的最低位置時，可自由地旋轉至任意角度而不會觸碰到桌面，在繪圖或編輯影像時，可達成最佳的舒適度和精確度。



當需要用鍵盤進行大量輸入時，可將腳座調整到更垂直的位置。若要向同事或客戶展示工作時，這個位置也很方便。

[Cintiq 顯示器腳座功能](#)

[Cintiq 顯示器腳座位置](#)

[在 Cintiq 顯示器腳座上安裝 Cintiq](#)

[調整數位板傾斜度](#)

[調整 旋轉](#)

[將 Cintiq 從 Cintiq 顯示器腳座卸除](#)

CINTIQ 顯示器腳座功能

將 Cintiq 顯示器腳座放在桌面或其他平穩的工作檯面上。選擇平坦的位置，如此在腳座上安裝液晶數位板時，即可保持平穩而不會翻倒或摔落。花一點時間熟悉 Cintiq 顯示器腳座組件。

角度調整桿

將 Cintiq 安裝於腳座上時，請利用這些角度調整桿來調整顯示器傾斜度。請參閱[調整數位板傾斜度](#)。

軸承凹槽

前座腳

前座腳配有橡膠墊，可減少在桌面上的滑動。

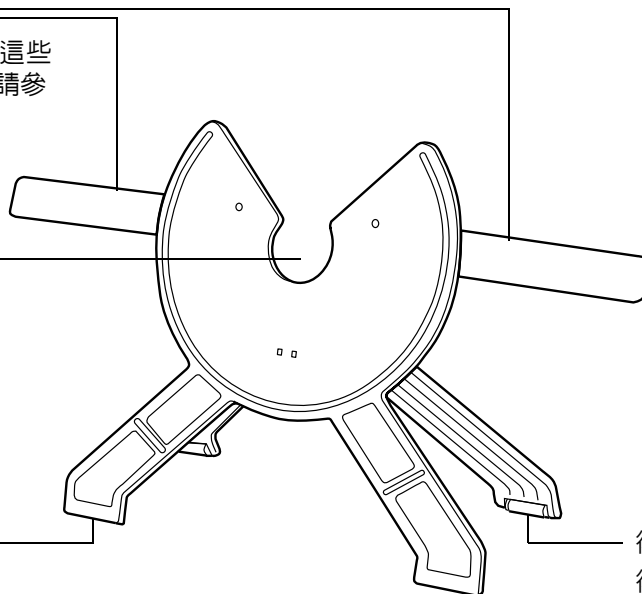

後座腳

後座腳備有滾輪，可在調整傾斜度時移動。

警告

Cintiq 尚未安裝在腳座上時，請勿操作角度調整桿，也請勿用角度調整桿將腳座抬起。角度調整桿裝有彈簧，如果鬆開時腳座撐臂上沒有 Cintiq 的重量，可能會導致造成人身傷害或產品損壞。錯誤的操作可能會導致人身傷害或腳座損壞。請注意，您的手指不要被腳座活動部的間隙夾傷。

請勿放在任何不穩的表面或桌上。請勿放置在傾斜的區域、不穩的區域，或是會產生震動的區域。如果本產品從不適合的表面上摔落，可能會造成物品損壞或人身傷害。

下一步：將 Cintiq 液晶數位板安裝在 Cintiq 腳座上。請參閱[將 Cintiq 安裝在 Cintiq 顯示器腳座上](#)。

CINTIQ 顯示器腳座位置

選擇桌面或其他工作表面上的平穩位置。

- 將 Cintiq 放置在桌面或其他平穩、乾淨、無任何水分或油膜的工作檯上。
- 將 Cintiq 顯示器腳座放置在桌面或其他工作表面的平穩位置，如此在腳座上安裝 Cintiq 時，即可保持平穩而不會翻倒或摔落。

警告

請將 Cintiq 穩固地放置在平穩的桌面或其他工作表面上。

請勿將本產品放在不穩的表面或桌上。請勿放置在傾斜的區域、不穩的區域，或是會產生震動的區域。如果本產品從不適合的表面上摔落，可能會造成物品損壞或人身傷害。

請勿將本產品放在潮濕的表面或桌上，否則本產品可能會滑動而摔落。

在 CINTIQ 顯示器腳座上安裝 CINTIQ

第一次將 Cintiq 安裝到腳座前，請取下液晶數位板背後和連接線的所有包裝材料。

- 請務必將腳座放置在桌面或其他工作表面的平穩位置，如此在腳座上安裝 Cintiq 時，即可保持平穩而不會翻倒或摔落。用雙手牢固地抓握住 Cintiq。數位板應面向您自己，電源開關在上方，狀態指示燈位於左上角。
- 將 Cintiq 平行對齊 Cintiq 顯示器腳座的前端，讓軸承樞紐位於軸承凹槽的 V 型上緣中間。V 型上緣將用來做為軸承樞紐定位的導引。請參見下圖 A。
- 在將 Cintiq 的背面靠著腳座的同時，將 Cintiq 降下，直到軸承樞紐牢固地嵌入軸承凹槽。液晶數位板會因重力而固定入位。將不會有「嵌入」聲顯示機械性鎖定。請參見下圖 B。

— A —

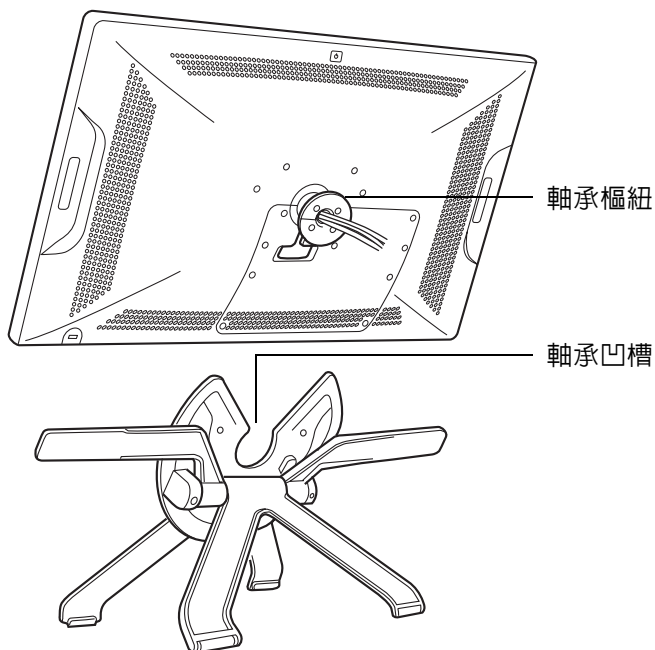

— B —

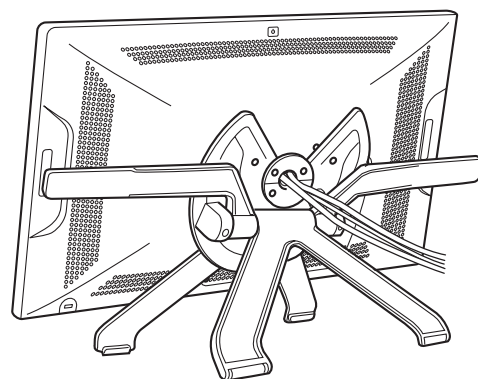

將液晶數位板安裝到腳座上後，請移除用來固定調整桿的海綿板。請保留這些海綿板與其他的包裝材料，日後若要搬移 Cintiq，將會需要用到這些材料。

警告

操作角度調整桿時，必須將 Cintiq 安裝到腳座上，並將座腳置於平穩的表面。腳座上裝有會快速彈回的彈簧，如果未正確操作，可能會導致造成人身傷害或產品損壞。

- 檢查 Cintiq 顯示器腳座是否穩定。在液晶數位板與腳座的最大移動範圍內，小心地加以移動。請參閱[調整數位板傾斜度](#)。
- 若不需要旋轉 Cintiq 液晶數位板，可使用旋轉鎖定螺絲，將數位板固定於腳座上。請參閱[選擇性顯示器設定](#)。

若想瞭解其他安裝選項，請參閱[使用其他安裝座或 Cintiq 顯示器腳座](#)。

調整數位板傾斜度

您可以調整液晶數位板高度及傾斜度，以盡可能地符合您日常工作的需求。

若要變更數位板傾斜度或檢視角度，請面向液晶數位板的前面，並以與顯示器腳座調整桿大致相同的高度，握住數位板的左右兩側。用指尖將角度調整桿往液晶數位板的方向輕拉。這將會放開扣鎖裝置。將顯示器傾斜以調整傾斜度設定。

- 若要降低 Cintiq，請將左側角度調整桿朝 Cintiq 的方向拉動，然後輕輕地將 Cintiq 降到所要的傾斜角度。放開角度調整桿，將腳座鎖住固定。
- 若要升高 Cintiq，請將右側角度調整桿朝 Cintiq 的方向拉動，然後輕輕地將 Cintiq 升高到所要的傾斜角度。放開角度調整桿，將腳座鎖住固定。

註：在扣鎖裝置固定之前，角度調整桿會自然移動。調整傾斜度時，先將 Cintiq 顯示器腳座調整到比預定傾斜度高一點的角度，然後再將顯示器降到所要的位置。

警告

移動 Cintiq 前，請先將 Cintiq 顯示器腳座調整到完全垂直的位置。這會減少彈簧的張力，讓 Cintiq 顯示器腳座不會突然鬆開而「啪」地合攏。若液晶數位板為橫安裝方向，請用一隻手握住顯示器的底部，另一隻手握住腳座的背面。請務必同時抬起顯示器和 Cintiq 顯示器腳座，如此在移動 Cintiq 時，腳座就不會與顯示器分離。

若 Cintiq 為縱安裝方向，或已經使用旋轉鎖定螺絲固定於腳座上，則腳座將不會與數位板分離，您可使用雙手握住顯示器，安全地抬起 Cintiq。請參閱[選擇性顯示器設定](#)。

下一步：自行熟悉液晶數位板。請參閱[瞭解 Cintiq](#)。

調整 旋轉

若要調整旋轉，請握住 Cintiq 的主機體，然後將數位板旋轉至想要的位置，液晶數位板將會在軸承樞紐上旋轉。

當傾斜角度小於或等於 25 度時，Cintiq 可在 Cintiq 顯示器腳座上旋轉。數位板只能朝任一方向旋轉 180 度。

若不需旋轉液晶數位板，請使用旋轉鎖定螺絲，將顯示器以水平方向固定於 Cintiq 顯示器腳座。請參閱[選擇性顯示器設定](#)。



將 CINTIQ 從 CINTIQ 顯示器腳座卸除

Cintiq 液晶數位板專門設計為安裝在 Cintiq 顯示器腳座上使用。但可能有些時候需要將液晶數位板從腳座上卸除。例如，您可能想要將液晶數位板置於合適的 VESA 安裝臂上。

請參閱[使用其他安裝座或 Cintiq 顯示器腳座](#)。

將 Cintiq 從 Cintiq 顯示器腳座卸除：

- 若已裝上旋轉鎖定螺絲，請將螺絲從 Cintiq 背面取下。
- 將液晶數位板從 Cintiq 顯示器腳座上卸除前，請先將液晶數位板定位為橫安裝方向。Cintiq 若非橫安裝方向，腳座將無法鬆開。
- 然後，將腳座傾斜度調升到最高的位置。請參閱[調整數位板傾斜度](#)。
- 牢牢地同時握住液晶數位板的左右兩側，從 Cintiq 顯示器腳座抬起數位板。

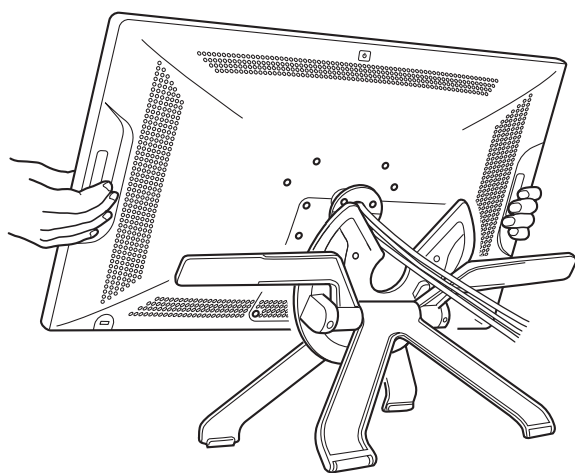

重要事項：將 Cintiq 從顯示器腳座上卸除時，務必以與腳座前面平行的方向，將 Cintiq 抬起。您也需要稍微旋動 Cintiq，以將腳座鬆開。

註：將 Cintiq 打包搬移時，請先將腳座調整至最低位置，然後在從腳座卸除 Cintiq 前，把包裝海綿板置於角度調整桿的下方。海綿板可讓包裝好的腳座不會突然啪地合攏。務必將 Cintiq 與腳座包裝於原來的盒子與保護墊中。絕對不可在 Cintiq 仍安裝於腳座上時打包，否則可能會在搬運時損壞數位板或 Cintiq 顯示器腳座。



設定 CINTIQ

Cintiq 22HD 液晶數位板既可做為顯示器使用，亦可做為數位板使用。請遵循以下說明來完成硬體與軟體安裝。

重要事項：您必須安裝 Wacom 驅動程式軟體，才能使用正確的螢幕畫筆功能。

[系統需求](#)

[步驟 1：硬體安裝](#)

[步驟 2：軟體安裝](#)

系統需求

請確定電腦符合以下最低系統需求：

- **PC**。Windows 7、Vista（SP2 或更新版本）、XP（SP3 或更新版本）。32 或 64 位元組態。DVI 或 VGA 埠。可用的 USB 埠及 CD-ROM 光碟機。
- **Mac**。OS X，10.5.8 版或更新版本。僅支援 Intel 架構平台。DVI 或 VGA 埠，或適用的 Mini DisplayPort 轉 DVI 轉接頭。可用的 USB 埠及 CD-ROM 光碟機。

Cintiq 支援數位（DVI）與類比（VGA）視訊訊號。若要達成最佳效能，請將 Cintiq 連接到數位顯示卡。

不建議使用 VGA 連接，因為其顯示品質不如數位連接。VGA 連接需取得適合的 DVI-I 轉 VGA 轉接頭纜線。請洽詢當地產品零售商，或查看線上商店是否銷售。

註：

Cintiq 可單獨使用或搭配另一部顯示器使用，例如 CRT 顯示器或 LCD 投影器。若要將 Cintiq 搭配另一部顯示器使用，將需要兩張顯示卡或一張具備雙重輸出功能的顯示卡。

您可以將 Cintiq 設定為鏡射、延伸或獨立顯示器。使用一部以上的顯示器時，Cintiq 會根據您的系統設定方式鏡射至顯示器。根據預設，若處於鏡射模式，液晶數位板會鏡射至每部顯示器的整個畫面。如需瞭解設定系統以使用多部顯示器的詳細資訊，請參閱硬體與作業系統的說明文件。

[顯示切換](#)功能適用於多部顯示器系統。可讓您在 Cintiq 與其他顯示器之間切換螢幕游標。

步驟 1：硬體安裝

在此步驟中，連接視訊、USB 與電源線。

若您尚未這麼做，請將 Cintiq 安裝到 Cintiq 顯示器腳座上。

重要事項：切勿在電腦或 Cintiq 液晶數位板電源開啓時插拔視訊或電源連接線。這可能會損壞顯示器或顯示卡。

1. 將電腦關機。
2. 確定電腦是否具有數位（DVI）或類比（VGA）連接埠。如果電腦只有一個視訊連接埠，請拔除之前的顯示器連接，或新增第二張顯示卡。若要獲得最佳結果，請將 Cintiq 連接到 DVI-D 或 DVI-I 卡。
3. 有關視訊連接埠的資訊，請遵循以下說明。請務必轉緊所有接頭的指旋螺絲。請參閱[連接圖中的 A 部分](#)。

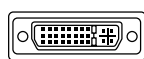

DVI-I

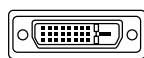

DVI-D

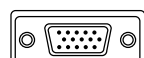

VGA

DVI 操作時，請將 Cintiq 視訊連接線連接到電腦顯示卡上的 DVI 埠。

Cintiq 視訊連接線配有 DVI-D 接頭。Cintiq 可以連接到 DVI-D 或 DVI-I 卡。

VGA 操作時，將需要取得 Wacom 配件 DVI-I 轉 VGA 轉接頭連接線。請參閱[訂購零件及配件](#)。

從 Cintiq 上拔除 DVI-D 連接線，並換成 DVI-I 轉 VGA 轉接頭連接線。請參閱[纜線拔除與更換](#)。連接 Cintiq 和顯示卡間的轉接器連接線。

如果連接到 Mac Mini DisplayPort，

您必須取得適用的有效轉接頭連接線，例如 Kanex、Apple 或其他製造商提供的連接線。請洽詢當地產品零售商，或查看線上商店是否銷售。

連接 Cintiq 視訊纜線 DVI-D 端與 Mac 間的轉接頭。

4. 將 USB 接頭插入電腦上可用的 USB 連接埠或連接至電腦的 USB 集線器。請參閱[連接圖](#)中的 B 部分。
5. 將電源變壓器連接到 Cintiq。請參閱[連接圖](#)中的 C 部分。
6. 連接變壓器電源線並將其插入 AC 插座。請參閱[連接圖](#)中的 D 部分。
7. 開啓液晶數位板電源。電源 LED 將會亮起橙色燈。



Cintiq 接線圖

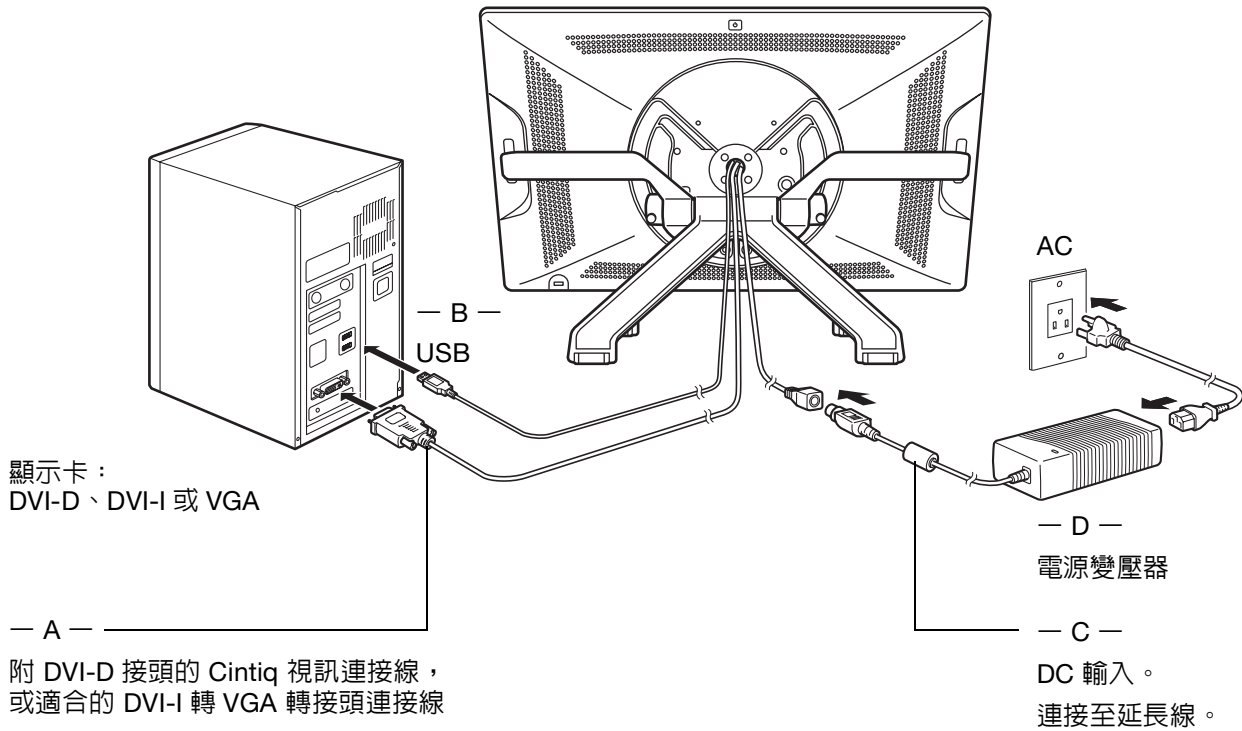

注意

請勿在 Cintiq 或電腦電源開啓時插拔視訊或電源連接線。
這可能會損壞顯示器或電腦顯示卡。

僅可使用 Cintiq 液晶數位板專用的電源變壓器。使用不合適的電源變壓器可能會損壞液晶數位板。



8. 將電腦開機。液晶數位板會自動安裝為預設顯示器。
9. 如有必要，請到顯示器控制台中指定適當的尺寸及色彩解析度。
若要獲得最佳結果，請將 Cintiq 設定為 1920x1080 的最大（原始）解析度。如需關於 Cintiq 能夠使用的解析度大小詳細資訊，請參閱安裝光碟中的「重要產品資訊」指南。顯示尺寸與色彩解析度可能受顯示卡的規格限制。若要進行微調，請參閱[調整顯示器](#)。

Windows：若要將 Cintiq 作為輔助顯示器使用，必須先在顯示內容控制台中啓用 Cintiq。

對安裝的 LCD 顯示器部分滿意之後，請繼續[步驟 2：軟體安裝](#)。

註：

每片數位板的 LCD 面板均以非常嚴格的品質標準生產製造。但生產技術無法保證絕對完美的顯示效果，Wacom 不允許任何像素一直呈現白色，只允許少數的子像素針對某些部分的色彩頻譜呈現錯誤的顏色。如需詳細資訊，請參閱「重要產品資訊」指南。

如果影像出現細紋（例如螢幕條紋），可能是畫面出現閃爍或水波紋的情況。

請勿過度用力壓按顯示器螢幕表面，以免出現水波紋或水渦圖案。如果發生此情況，在使用畫筆時，用力輕一點。

長時間顯示靜態影像時，可能會暫時出現殘影。
若要避免發生此情況，請使用螢幕保護程式或其他電源管理功能。

為了延長液晶數位板背光的使用壽命，請將電腦電源管理設定為長時間未使用時即關閉顯示器。

如果在長時間使用 Cintiq 的情況下降低螢幕亮度，您的眼睛可能會感覺比較舒服。這也可以延長背光的使用壽命，並降低在螢幕表面上感覺到的熱量。

某些機型可能會在安裝光碟中提供色彩設定檔。若要啓動以供 Cintiq 使用，請先在系統顯示設定控制台中將 Cintiq 識別為數位板。然後在色彩管理控制台中選擇 Cintiq 設定檔。如需詳細資訊，請參閱作業系統與應用程式文件中的色彩管理資訊。

如需疑難排解提示，請參閱[疑難排解](#)。

步驟 2：軟體安裝

重要事項：您必須安裝 Wacom 驅動程式軟體，才能使用正確的螢幕畫筆功能。

請儲存您的工作並關閉所有開啓的應用程式。暫時停用所有防毒程式。

1. 將安裝光碟插入電腦的 CD-ROM 光碟機。若未自動顯示軟體安裝程式選單，按兩下光碟上的「安裝」圖示（如果有的話，也可以從您所在地區的 Wacom 網站下載及安裝最新軟體驅動程式）。
2. 按一下「安裝數位板」，並依照提示安裝驅動程式軟體。
3. 重新啓動防毒程式。
4. 完成軟體安裝後，確認可以在 Cintiq 顯示器螢幕上使用畫筆移動螢幕游標。

將筆尖放在顯示器螢幕上時，螢幕游標應立即出現在筆尖下的約略相應位置。抬起筆尖，並將其放在顯示器螢幕表面上的另一位置。此時螢幕游標應再次跳到新位置。這稱為絕對定位，可讓您定位螢幕游標，而無需在螢幕表面上拖曳畫筆。

5. 如需更新資訊，請查閱「讀我」檔案。關於注意與警告資訊，也請參閱安裝光碟上的「重要產品資訊」指南。若有安裝 Cintiq 的問題，請參閱[疑難排解](#)。
6. 接下來，請精確對齊螢幕游標與筆尖位置。請參閱[校正液晶數位板](#)。

註：

支援使用者專用的偏好設定。登入後，每位使用者可在 Wacom 數位板控制台中自訂其個人設定。切換至其他使用者（透過登入或快速使用者切換方式）時，會自動載入該使用者的設定。

若液晶數位板未正確回應，或您無法控制游標，液晶數位板偏好設定可能已損毀。若要刪除目前的偏好設定，並將數位板恢復至出廠預設值，請參閱[管理偏好設定](#)。

驅動程式安裝會自動啓動 Microsoft Windows 7、Vista 和 Office 2007 或更新版本 (Windows 7 Starter 和 Home Basic 及 Windows Vista Home Basic 除外) 中可用的畫筆輸入功能。請參閱[Windows 中的畫筆與數位墨水功能](#)。

若要從網際網路下載新軟體驅動程式（如果有的話），請參閱[取得軟體更新](#)。

若要解除安裝軟體驅動程式，請參閱[解除安裝 Cintiq](#)。

瞭解 CINTIQ

Cintiq 22HD 液晶數位板集液晶顯示器（LCD）的優點與 Wacom 無線、免電池畫筆技術的控制、舒適及生產力於一體。這可以讓您在電腦上感受到在螢幕上直接使用畫筆的介面。

Cintiq 的基本元件包括在高品質彩色顯示器背後安裝的內建 Wacom 數位板、Wacom 壓力感應筆及 [Cintiq 顯示器腳座](#)。

本手冊說明如何 [設定](#) 及 [使用](#) Cintiq。Wacom 數位板控制台可以讓您自訂畫筆及 Cintiq 液晶數位板的設定。如要瞭解詳細資訊，請參閱 [自訂](#)。

備註：產品機型供貨情形依各地區而有所不同。

[Cintiq 液晶數位板功能](#)

[畫筆功能](#)

CINTIQ 液晶數位板功能

將 Cintiq 液晶數位板牢固地安裝到 Cintiq 顯示器腳座上後，請花一點時間熟悉 Cintiq 液晶數位板的功能與元件。雖然這些功能與元件會以單獨的裝置顯示在作業系統中，但顯示器與數位板感應器可作為內建輸出與輸入裝置使用。數位板感應器會報告畫筆座標、壓力、傾斜、按鈕、橡皮擦及其他資訊。

- 許多應用程式皆內建支援 Cintiq 液晶數位板的功能（例如壓力感應、傾斜與旋轉）。請造訪 Wacom 網站，瞭解支援這些功能的應用程式。請參閱 [產品資訊](#)。
- 如需關於如何在特定應用程式上靈活運用 Cintiq 液晶數位板功能的資訊，請參閱該應用程式手冊中的說明。

[前視圖](#)

[後視圖](#)

前視圖

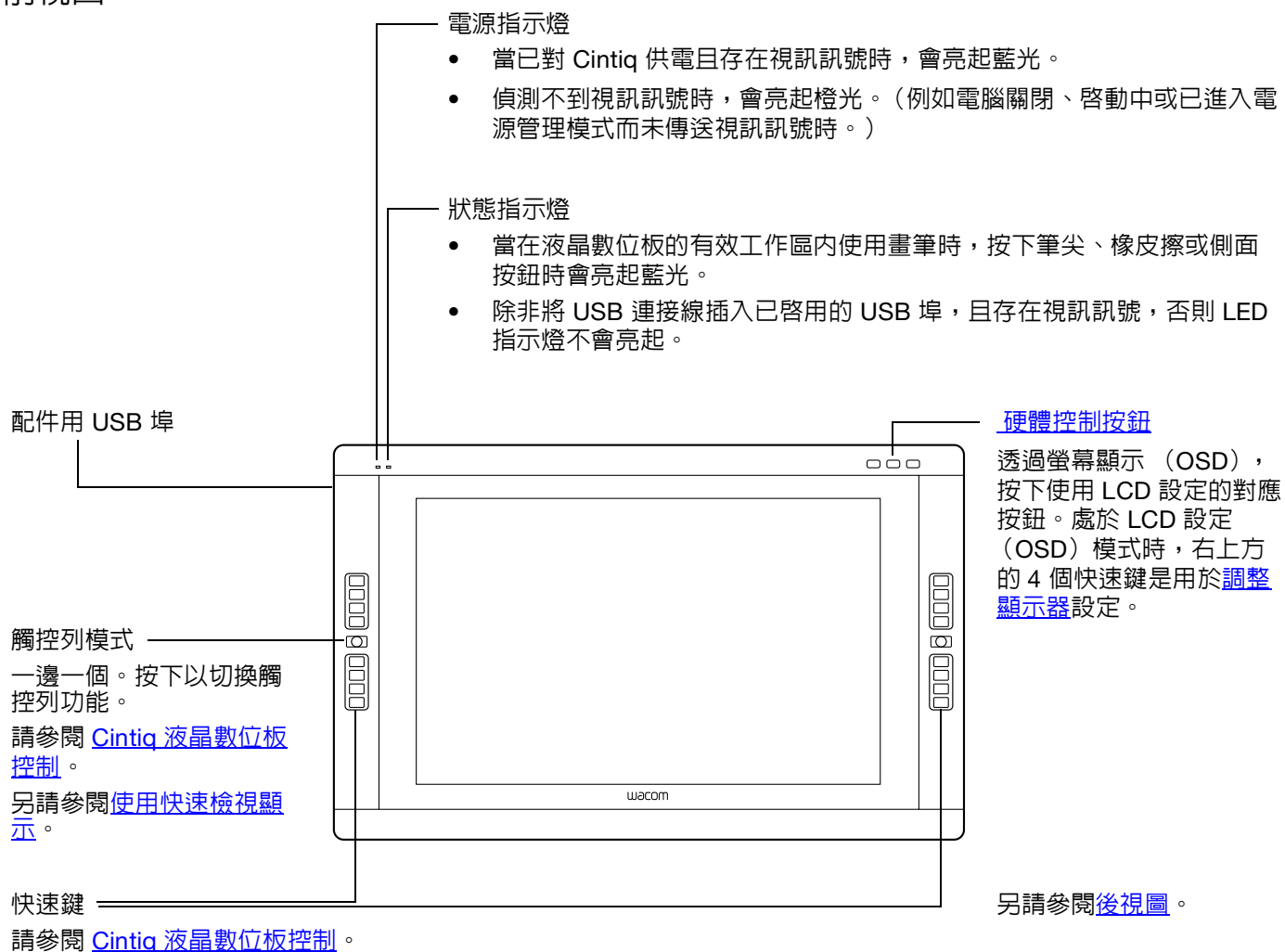



後視圖

軸承樞紐

可嵌入 Cintiq 腳座的軸承凹槽。

可讓 Cintiq 旋轉，並輕鬆地安裝到腳座上或卸除。

另請參閱[使用其他安裝座](#)或[Cintiq 顯示器腳座](#)。

安全插槽

連接線

DVI-D、USB 和電源。

電源開關

按下以開啓或關閉液晶數位板電源。

觸控列

一邊一個。

請參閱[Cintiq 液晶數位板控制](#)。

另請參閱[前視圖](#)。

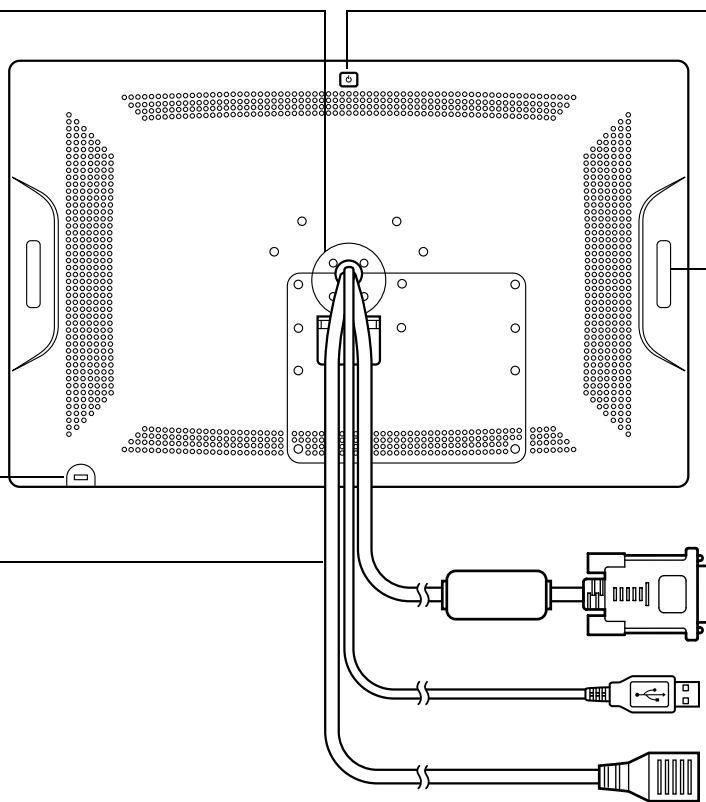

重要事項：未使用時，務必將液晶數位板放置在 Cintiq 顯示器腳座上，或存放於原來的包裝盒中。請勿將液晶數位板存放在會過度彎折或捲曲纜線的表面。

下一步：檢閱[畫筆功能](#)並瞭解 [Cintiq 顯示器腳座](#)。然後，如果您尚未設定 Cintiq，請繼續[設定 Cintiq](#)。



畫筆功能

橡皮擦：當位於液晶數位板螢幕的接近範圍內時，顯示器的數位板部分會報告畫筆位置。當您按下橡皮擦時，會報告壓力資訊。根據預設，會將此功能設定為「擦除」。

側面按鈕：請確定可自訂側面按鈕位於您能在使用畫筆時用拇指或食指按下，而不會意外按錯的便利位置。

當筆尖進入螢幕的接近範圍內時，便可使用側面按鈕。無需用筆尖碰觸顯示器表面。

往任意方向切換側面按鈕來啟動按鈕功能。根據預設，上方 DuoSwitch 側面按鈕設定為「雙擊」，下方 DuoSwitch 側面按鈕設定為「右鍵點選」。

筆尖 (可更換畫筆筆尖)：當畫筆進入液晶數位板螢幕的接近範圍內時，便可啟動畫筆。這可以讓您定位螢幕游標，而無需使筆尖碰觸螢幕。

當對筆尖施加壓力時，畫筆會模擬主要滑鼠按鈕點選。可在 Wacom 數位板控制台內調整筆尖單響壓力。

提示：

- 當筆尖或橡皮擦位於液晶數位板螢幕表面 5 公釐之內時，即表示畫筆進入接近範圍。
- 若要在液晶數位板進入自動睡眠模式之後恢復操作，請使筆尖進入接近範圍之內，或讓筆尖碰觸液晶數位板螢幕。

重要事項：

- 請只使用產品隨附的畫筆，或 Cintiq 專用的 Wacom 配件畫筆。其他畫筆可能無法正常操作。請參閱 [可用零件及配件](#)。此外，Cintiq 筆尖專門用於 Cintiq 液晶顯示器。其他畫筆上的筆尖可能會損壞 Cintiq 液晶數位板。
- 畫筆不使用時，請將畫筆置入筆座內，或平放於桌面上。為維持畫筆的感應度，請勿將畫筆置於須以其筆尖或橡皮擦支撐其重量的容器內。錯誤的存放方式可能導致筆尖壓力感應器損壞。

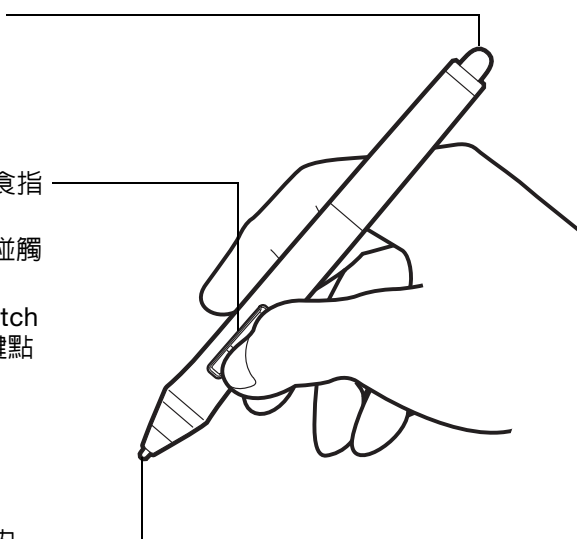

使用 CINTIQ

Cintiq 22HD 液晶數位板與 Cintiq 顯示器腳座專門針對寬廣的使用彈性與人體工學的工作方法而設計。此設計可讓您在需要時快速將 Cintiq 調整為不同的高度及位置。您可透過[調整數位板傾斜度](#)來進行實驗，以確定最適合您特殊工作方式及工作的情況。

使用 Cintiq 時，您可以將手輕輕放在螢幕上，就像它是一個繪圖板或一張紙一樣。

由於 Cintiq 液晶數位板表面會比您的桌面略高一點，因此請考慮調整桌椅的高度以確保您能夠舒適地使用本裝置。

[設定您的工作區域](#)

[設定 Cintiq 以符合您的用手習慣](#)

[使用壓力感應筆](#)

[Cintiq 液晶數位板控制](#)

[使用多部 顯示器](#)

[調整顯示器](#)

設定您的工作區域

如要盡可能地減輕疲勞，請安排一個舒適的工作環境。將 Cintiq、畫筆以及鍵盤放在最佳位置，以方便使用。液晶數位板及其他任何顯示器都應該以最佳檢視角度放置，以減輕眼睛的疲勞。

- 如果您尚未這樣做，請務必[設定 Cintiq](#) 以符合您的用手習慣。
- 將 Cintiq 做為顯示器使用時，請使液晶數位板的頂端與您的視線平行。



[調整 Cintiq](#) 到最符合您
創意需求的位置。

- 若使用鍵盤，請考慮將鍵盤放在桌面下可調整的鍵盤拖盤中。
- 隨時維持良好的姿勢。





- 不時的從電腦上移開目光，看看室內的其他物體。這樣可以使眼睛得到放鬆。
- 使用畫筆時，不需要過度用力握筆。在工作中做短暫的休息、伸展並放鬆您的肌肉。
- 一整天下來，可交互進行不同的工作。儘可能避免不良姿勢及反覆的動作。
- 如果感到不適，請變換位置。
- 在不同的使用方式間變換。例如，每隔幾小時將 Cintiq 顯示器腳座調整為不同的工作位置。
- 閱讀本章的其他內容，以深入瞭解如何使用 Cintiq。
- 瞭解[自訂](#) Cintiq 的基本知識，以找到您習慣的工作方式。

提示：

- 請不要因意外將液晶數位板 移動得距離電腦太遠，而將連接線從電腦上拉下來。
- 若 Cintiq 背後裝上了旋轉鎖定螺絲，必須先移除才能旋轉 Cintiq。
- 旋轉液晶數位板前，請確認連接線可自由地在裝置後方旋轉。
- Cintiq 也可安裝到鉸接式手臂，或符合顯示器腳座 VESA MIS-D 100/100（4 個螺絲）規格的其他廠商腳座。如需詳細資訊，請參閱[使用其他安裝座或 Cintiq 顯示器腳座](#)。

RSI（重複使力傷害）備註：Wacom 不代表、不承諾也不保證 Wacom 產品將會完全或部分糾正或防止因滑鼠引起的反覆壓迫症狀、傷害或狀況。個人狀況因人而異。務必要獲得合格醫療建議，才能決定適合您特殊狀況的治療措施。



設定 CINTIQ 以符合您的用手習慣

在安裝期間，系統會提示您根據您是慣用右手還是左手來選擇 Cintiq 的預設組態。您選擇的組態用來決定快速鍵及觸控列的預設設定。

但您可以使用 Wacom 數位板控制台，隨時重新設定 Cintiq，以適用於慣用左手或右手的使用者。變更用手習慣設定時，會自動重新設定快速鍵與觸控列設定。

針對慣用左手或慣用右手使用者重新設定：

1. 按下中間 [硬體控制按鈕](#) 啟動 Wacom 數位板控制台。按一下「選項...」。
2. 根據您的用手習慣選擇適當設定。
3. 按一下「確定」。現有快速鍵與觸控列模式設定可在左右手之間切換（或變動）。

註：

您在變更改用手習慣設定時，硬體控制按鈕不會受到影響。

同樣地，變更改用手習慣設定，不會影響到處於 LCD 設定 (OSD) 模式時，用來控制 LCD 設定的快速鍵。

此步驟不會影響預設安裝方向。在登入及使用者切換畫面中，液晶數位板會使用安裝期間所選擇的預設組態。若要變更預設組態，一定要重新安裝 Wacom 驅動程式。

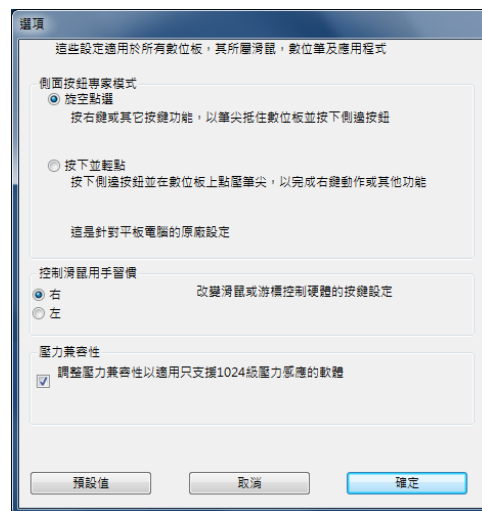

使用壓力感應筆

無線免電池畫筆可感應施加給筆尖的壓力量以及傾斜程度。使用畫筆有四種基本技巧：指向、點選、雙擊與及拖曳。如果您對使用畫筆並不熟悉，請參閱下列頁面。

[握住畫筆](#)

[定位](#)

[點選](#)

[拖曳](#)

[使用側面按鈕](#)

[使用壓力感應](#)

[傾斜繪圖](#)

[擦除](#)

握住畫筆

以握住一般筆或鉛筆的方式握住畫筆。請調整筆握，使側面按鈕位於非常方便的位置，讓您可以使用姆指或食指進行切換，請小心不要在使用畫筆繪圖或定位時，不慎按下按鈕。畫筆可隨意傾斜，以您最舒適的角度為準。使用 Cintiq 時，您可以將手輕輕放在螢幕上。

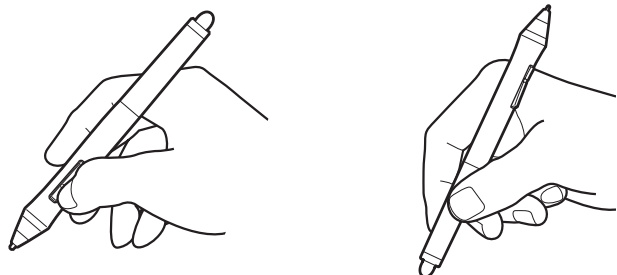

如果在多使用者環境下工作，或是想要個人化您的畫筆，請旋鬆筆尖處的錐形物，然後將彩色環更換為另一種顏色（隨附）。

您可以隨時[自訂](#)畫筆設定。

請將筆座放在方便取用的地方。畫筆不使用時，請將畫筆置入筆座內，或平放於桌面上。可以將畫筆垂直或水平放在筆座上。

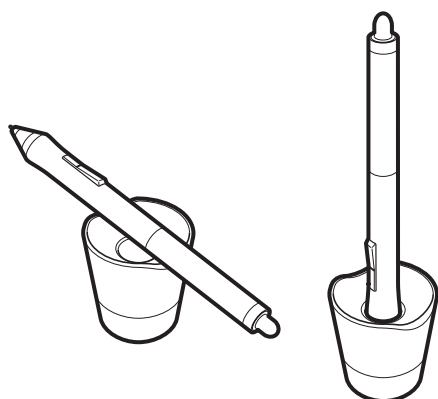

旋鬆筆座的底端，可找到筆尖更換夾以及各種更換畫筆筆尖。



筆尖更換夾

替換畫筆筆尖

- 6 個標準畫筆筆尖
- 3 個用力畫筆筆尖
- 1 個柔軟畫筆筆尖

重要事項：為維持畫筆的感應度，請勿將畫筆置於須以其筆尖或橡皮擦支撐其重量的容器內。錯誤的存放方式可能導致筆尖壓力感應器損壞。

定位

如欲定位螢幕游標，請將畫筆輕輕移到 Cintiq 螢幕上，而無須碰觸螢幕表面。用筆尖按壓顯示畫面，進行選擇。

註：[校正液晶數位板](#)確保將螢幕游標與筆尖正確對齊。如果將畫筆置於螢幕上時，螢幕游標未跳到筆尖附近位置，可能是因為尚未安裝或未載入液晶數位板軟體驅動程式。如有必要，請安裝驅動程式軟體。否則，請參閱[疑難排解](#)。

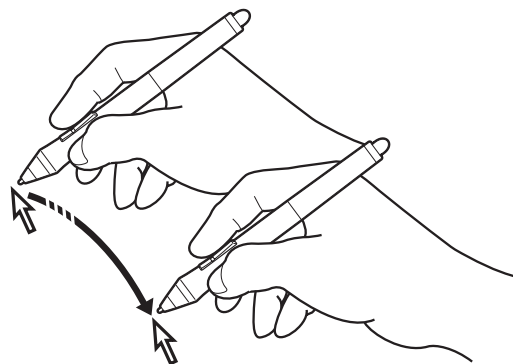

點選

請使用畫筆尖輕點螢幕一下，或是以足夠的壓力用畫筆碰觸螢幕，來標明一次點選。

提示：可以設定 Windows，使其在畫筆停留圖示上時進行選擇，以及在按一下時啟動圖示。如果要開啓這項功能，請先開啓資料夾。

Windows 7 與 Vista：從「組織」下拉式功能表中選擇「資料夾和搜尋選項」。選擇「一般」索引標籤中的選項「按一下以開啓項目（指向項目以選擇）」。

Windows XP：從「工具」下拉式功能表中選擇「資料夾選項...」。選擇「一般」索引標籤中的選項「按一下以開啓項目（指向項目以選擇）」。

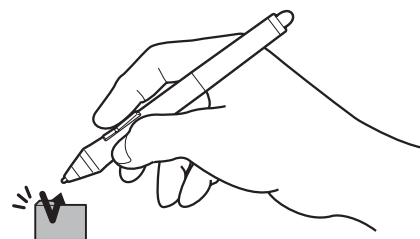

按下上方側面按鈕（當設定為「雙擊」時），或在相同的地方用筆尖快速輕點螢幕兩次。垂直於液晶數位板螢幕使用畫筆時，可以很輕鬆地按兩下。

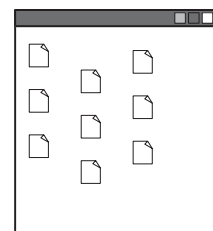
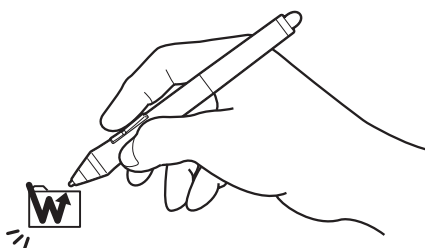

拖曳

選擇物件，然後在螢幕上滑動筆尖來移動物件。

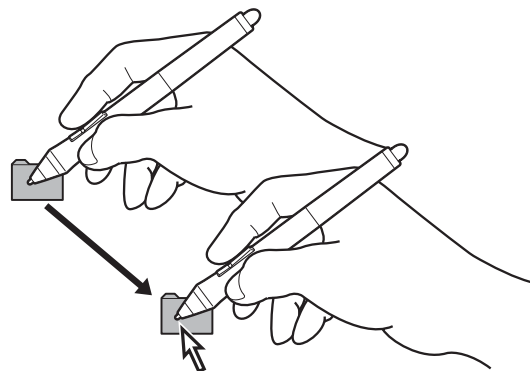

使用側面按鈕

畫筆上配備有兩個側面按鈕。此按鈕有兩個可自訂的功能，可朝任一方向撥動按鈕來進行選取。筆尖位於螢幕表面的接近範圍（5 公釐）之內時，即可使用側面按鈕。使用按鈕時，無須使畫筆尖碰觸螢幕表面。根據預設，上方按鈕設定為「雙擊」，下方按鈕設定為「右鍵點選」。您可以使用 Wacom 數位板控制台 [自訂](#) 或停用切換功能。

使用壓力感應

在支援此功能的應用程式中，畫筆會對應您手部的移動路徑的細微差別與變化，讓您建立宛若自然筆觸的筆畫線條。

若須利用壓力感應繪圖、上墨或書寫，畫筆在螢幕表面移動時，以不同的力道向下施壓於畫筆尖上。用力壓下時，線條變粗或色彩變濃。輕輕壓下時，線條變細或色彩變淡。某些應用程式會要求您先從應用程式工具面板中選取壓力感應工具。

如果要調整筆尖壓力筆觸，請參閱 [調整筆尖壓力筆觸和雙擊](#)。

請造訪 Wacom 網站，瞭解支援壓力感應的應用程式。請參閱 [產品資訊](#)。

傾斜繪圖

當您將畫筆從垂直傾斜到斜向位置時，Cintiq 液晶數位板能夠辨別出來。傾斜可以用來控制支援應用程式中的線條形狀與粗細。

請造訪 Wacom 網站，瞭解支援傾斜功能的應用程式。請參閱[產品資訊](#)。

擦除

在支援的應用程式中，畫筆的橡皮擦和鉛筆上的橡皮擦功能相同。在文字應用程式中，使用橡皮擦選擇文字，然後提起橡皮擦離開液晶數位板螢幕以刪除文字。

請造訪 Wacom 網站，瞭解支援橡皮擦功能的應用程式。請參閱[產品資訊](#)。如果您使用的應用程式不支持橡皮擦功能，但您可用橡皮擦定位、拖曳或註解。

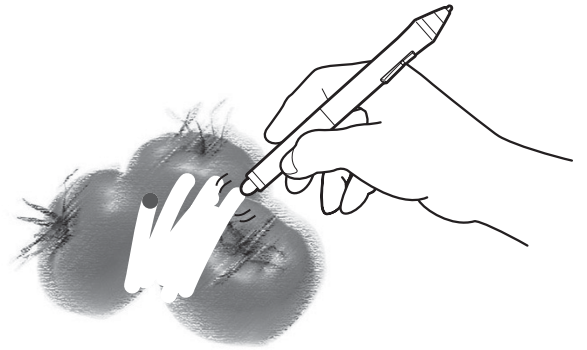

CINTIQ 液晶數位板控制

為了改善圖形或其他應用程式的工作流程，Cintiq 配備了快速鍵與觸控列。用您的慣用手操作畫筆時，可以同時用另外一隻手操作快速鍵或觸控列。

觸控列

位於 Cintiq 液晶數位板背後，一邊一個。

在觸控列上滑動手指可縮放、捲動或執行指定的鍵盤。
請參閱[使用觸控列](#)。

硬體控制按鈕

按下此按鈕可啟動指定的功能。請參閱[使用硬體控制按鈕](#)。

觸控列模式

按下以切換觸控列功能。左側按鈕可切換左側的觸控列功能；右側按鈕可切換右側的觸控列功能。

每次按下觸控列模式按鈕時，在顯示畫面上會短暫地出現重疊圖，顯示功能指定詳細資訊。

另請參閱[使用快速檢視顯示](#)。

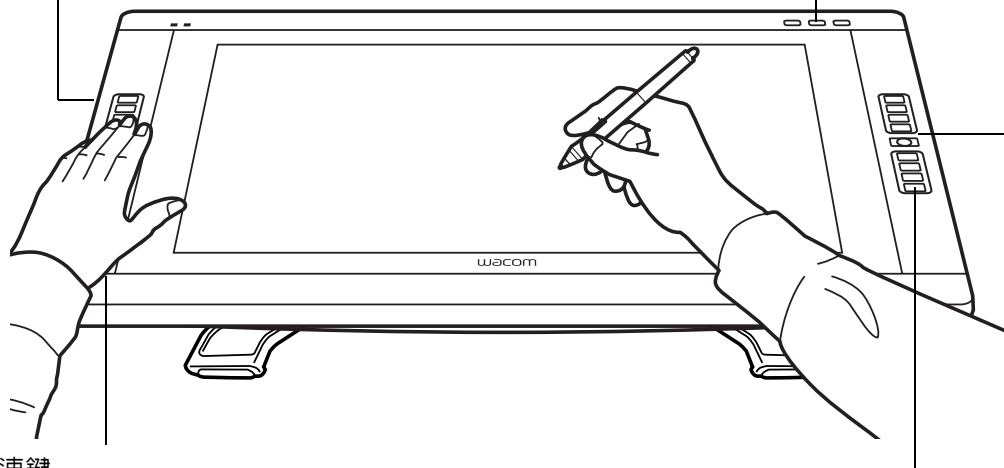

快速鍵

按下可自訂的按鍵可執行常用功能或按鍵，或模擬按鈕點選或修正器按鍵。請參閱[使用快速鍵](#)。

[顯示切換](#)功能適用於多部顯示器系統。此功能可以讓您在 Cintiq 與其他顯示器之間切換螢幕游標。例如：Cintiq 可以做為 Cintiq 液晶數位板使用，此時游標將位於筆尖位置，或者也可以切換做為標準 Wacom 數位板使用，此時游標可以在整個桌面或系統的任何顯示畫面中移動。

使用硬體控制按鈕

按下按鈕以：

- 顯示目前的 Cintiq 設定圖表。
- 啓動 Wacom 數位板控制台。
- 透過螢幕顯示 (OSD)，進行 LCD 設定。

再次按下此按鈕可關閉功能。

按下右上方的四個快速鍵，在正常操作與 LCD 設定間切換 ([螢幕顯示](#)) 模式。

在 LCD 設定 (OSD) 模式中，您的顯示畫面上會啓動 OSD 選單，而右上方的快速鍵是用來[調整顯示器](#)。按下以切換回快速鍵模式。

啓動 Wacom 數位板控制台。

於開啓時按下可關閉控制台。

顯示 (在您的螢幕上) 器數位板快速鍵、觸控列及畫筆設定的圖。

會顯示各控制項目前的功能。按下可關閉圖。

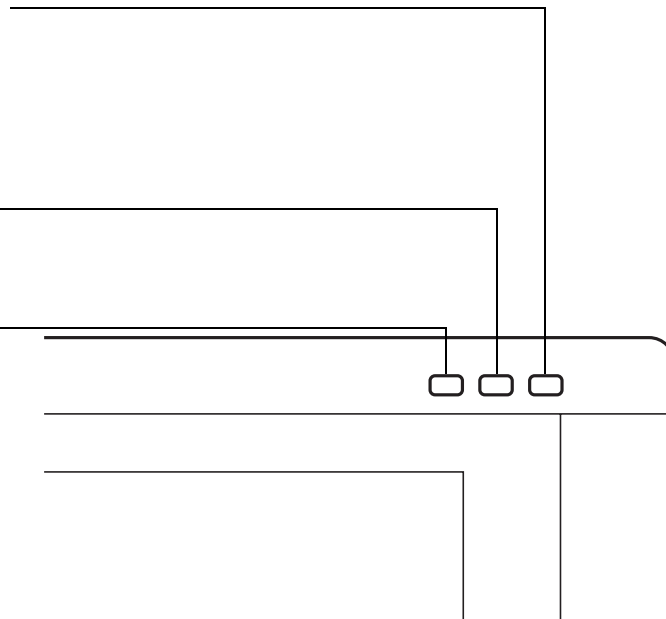

註：

您可能會發現，視電腦速度而定，回應時間可能會稍微延遲。
控制按鈕無法自訂。

使用快速鍵

按下不同的按鍵，可執行常用的功能或鍵盤。快速鍵亦可用於修改您工作時的畫筆或其他輸入工具內容。

下列為預設設定。會顯示慣用右手組態。針對慣用左手組態，快速鍵設定可在左右手之間切換（或變動）。

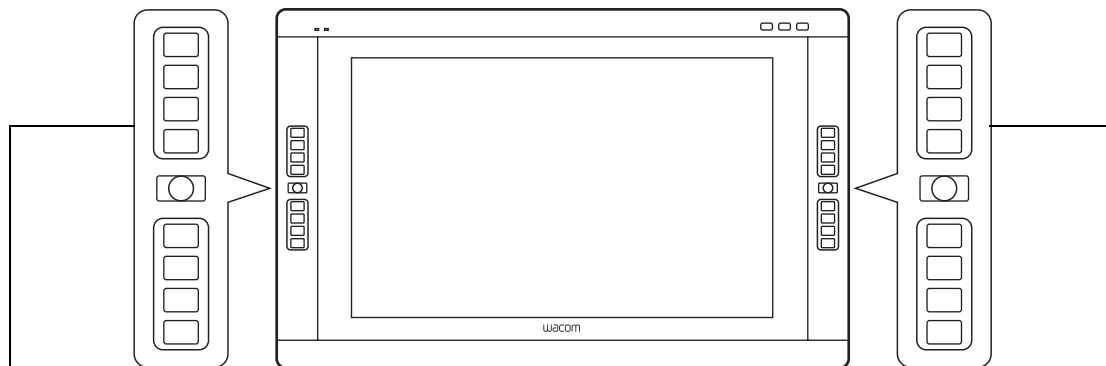

「還原」
[「輻射式選單」](#)
 「精準模式」
[「顯示切換」](#)

「SHIFT」
 「CTRL/COMMAND」
 「ALT/OPT」
[「畫面移動 / 畫面捲動」](#)

「重做」
 「儲存」
 「索引標籤」
 「新圖層」

「筆刷面板」
 「螢幕鍵盤」
 「符合螢幕大小」
 「拷貝合併」

註：快速鍵之間可相互組合操作。例如，將一個按鍵設定為「CTRL」功能，將另一個按鍵設定為「ALT」功能。同時按下這兩個鍵時，可啟動「CTRL+ALT」功能。



提示：

- 使用「[輻射式選單](#)」可擴充 Cintiq 的功能。
- 按住觸控列模式按鈕 2 秒以上，以啟動[快速檢視顯示](#)，以顯示快速鍵設定。
- 按下位於液晶數位板上方的對應[硬體控制按鈕](#)，以顯示現有 Cintiq 液晶數位板設定的互動圖。您也可以按下快速鍵或設定為「[顯示設定](#)」的其他工具按鈕。

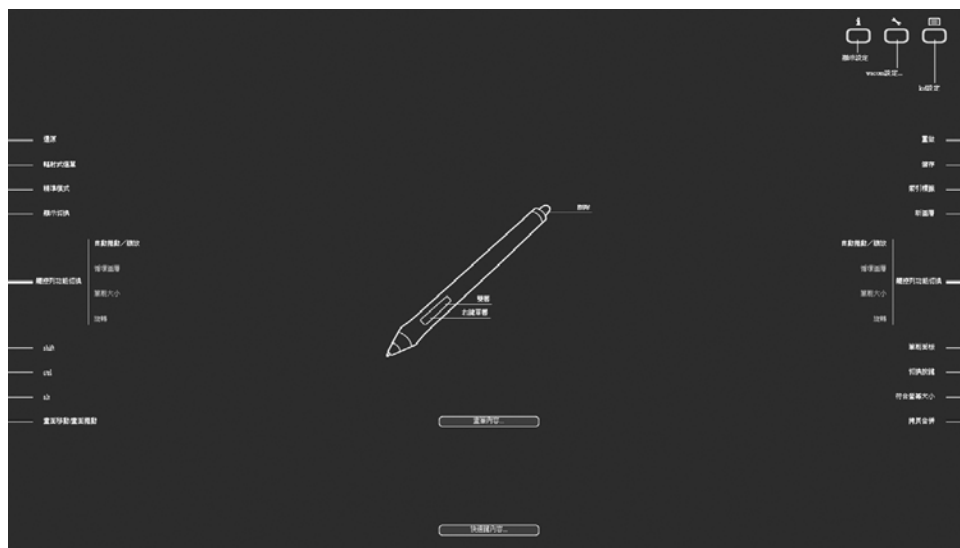
**請考慮透過以下方式使用快速鍵：**

- 設定按鍵為常用的鍵盤捷徑。
- 設定按鍵為啟動常用檔案或應用程式。
- 如果您不習慣（或無法）使用壓力感應筆上的側面按鈕，請將按鍵設定為右鍵點選或雙擊。
- 選擇其他任何可使用的[功能](#)。請參閱[自訂快速鍵](#)以瞭解詳細資訊。

重要事項：某些應用程式可能會控制快速鍵功能並使其無效。如需詳細資訊，請參閱[使用針對數位板控制整合的應用程式](#)。

使用 Wacom 數位板控制台自訂快速鍵選項。

[管理控制台設定](#)

[控制台概覽](#)

[自訂快速鍵](#)

使用觸控列

將手指在觸控列上滑動以放大或縮小、向上或向下捲動，或啓動指定的按鍵功能。

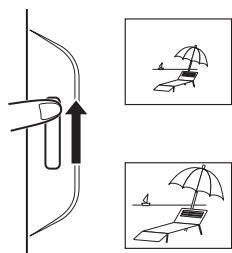

縮小示範

上移手指可縮小或向上捲動。點選觸控列的上部可遞變一次。

放大示範

將您的手指沿觸控列下移，可在大多數應用程式中放大或向下捲動。點選觸控列的下部可讓指定功能遞變一次。

按下觸控列模式按鈕（位於 Cintiq 液晶數位板前端），以切換可自訂狀態。左側按鈕可切換左側的觸控列功能；右側按鈕可切換右側的觸控列功能。在切換順序中略過所有無效的設定。

按下每個按鈕時，顯示畫面上會短暫地顯示重疊圖形，以顯示按鈕指定細節。

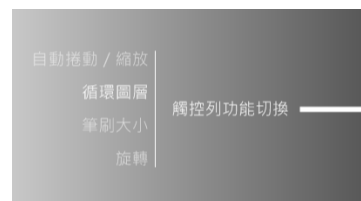

點選觸控列的上部或下部可進行遞變。
用手指按住觸控列任一端不放，以持續捲動。

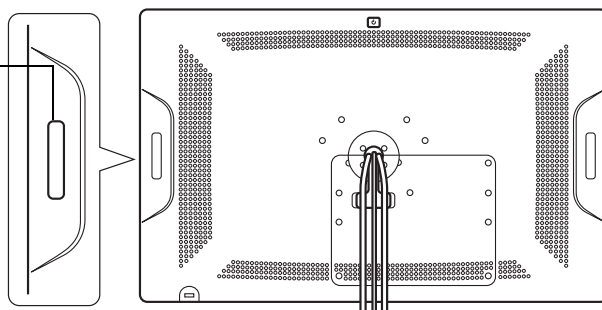

觸控列的預設設定相同。

「自動捲動 / 縮放」。將觸控列設定為在圖形應用程式中縮放及在其他應用程式中捲動。某些應用程式可能會將縮放誤認為是捲動，或可能完全略過縮放。同樣地，捲動也可能會被誤認為是縮放，或完全被忽略。

「循環圖層」。設定觸控列在應用程式中循環圖層，以支援這項功能。

「筆刷大小」。將觸控列設定為當使用 Adobe Photoshop 時增大或減小繪圖工具的筆刷大小。
--

「旋轉」。可讓您在 Adobe Photoshop CS4 或更新版本時旋轉或反向整個影像。
--

註：視應用程式和作業系統的差異而定，某些地區的預設值可能會有不同。請參閱[自訂觸控列](#)來修改觸控列的工作方式。

針對慣用左手組態，觸控列設定可在左右手之間切換（或變動）。

重要事項：某些應用程式可能會控制觸控列功能並使其無效。如需詳細資訊，請參閱[使用針對數位板控制整合的應用程式](#)。

使用 Wacom 數位板控制台自訂觸控列選項。

[管理控制台設定](#)

[控制台概覽](#)

[自訂觸控列](#)



使用多部 顯示器

當在相同系統上將 Cintiq 與其他顯示器搭配使用時，標準顯示器上的螢幕游標移動將視系統組態而定。

如果在鏡射模式下連接了第二部顯示器，Cintiq 與另一部顯示器將會顯示完全相同的影像以及螢幕游標移動。

如果您在延伸顯示器模式下將 Cintiq 與其他顯示器搭配使用，有數個選項可用來瀏覽其他顯示器：

- 將快速鍵或畫筆側面按鈕設定為「顯示切換」功能。然後您可以按下此按鈕，以在 Cintiq 與其他顯示器之間切換螢幕游標。

例如：Cintiq 可以做為 Cintiq 液晶數位板使用，此時螢幕游標位於數位板螢幕表面的筆尖位置。[顯示切換](#)可讓您將 Cintiq 做為標準 Wacom 數位板使用，此時可以在整個桌面或其他顯示器中移動螢幕游標。

- 將畫筆側面按鈕或快速鍵設定為「模式切換」。如此您便可以在畫筆模式（在 Cintiq 上使用）與滑鼠模式（在其他顯示器上使用）之間切換。

您也可以購買 Intuos5 數位板並用來在「畫筆」模式中於其他顯示器上使用。在 Cintiq 與數位板上都可以使用畫筆。



調整顯示器

可使用 Cintiq 控制項來調整各種顯示器設定。

[出廠預設、自動同步及使用者設定](#)

[螢幕顯示 \(OSD\) 設定](#)

[節電](#)

出廠預設、自動同步及使用者設定

出廠預設：若要獲得最佳顯示品質，請將您的顯示卡設定為 1920x1080 的解析度。這是可以與 Cintiq 搭配使用的最大（原始）解析度。請參閱「重要產品資訊」指南中的詳細資訊。

自動同步：Cintiq 會自動與傳入的訊號同步。自動同步功能可設定水平與垂直畫面位置以及點間距與點相位。自動同步在支援的水平與垂直頻率範圍間適用。請參閱「重要產品資訊」指南中的詳細資訊。

如果 Cintiq 未與傳入訊號自動同步，您可以使用「OSD 重設或自動調整」選項來啓用顯示器同步。可以使用「螢幕上顯示」(OSD) 設定手動進行更進一步的螢幕顯示調整。

色彩校正：將顏色、色溫、對比、亮度或背光從其預設設定變更為其他設定，將會使與 Cintiq 搭配使用的顏色設定檔無效。

螢幕顯示 (OSD) 設定

OSD 功能可讓您最佳化碰觸按鈕時的各種 Cintiq 液晶數位板設定。

- 按下 LCD 設定按鈕，以將四個右上方的快速鍵切換為 LCD 設定 (OSD) 模式。顯示畫面上將出現 OSD 選單。請參閱[使用硬體控制按鈕](#)。
- 處於 LCD 設定 (OSD) 模式時，右上方的快速鍵是用於調整顯示設定。使用 OSD 時請遵循螢幕上的提示。

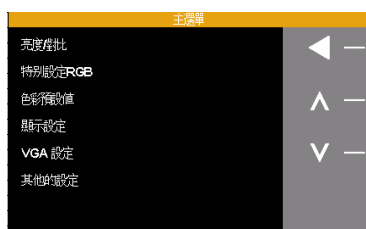

利用快速鍵來瀏覽與調整 OSD 上的可用選單選項。

- 選擇反白選取的項目。
- 向上瀏覽，或增加選定的值。
- 向下瀏覽，或減少選定的值。
- 返回先前的選單層。

註：

按下 OSD 切換按鈕關閉選單。OSD 選單關閉時，所有設定都會自動儲存，並在下次液晶數位板接收到類似視訊訊號時使用。這適用於所有顯示模式。

如果您變更了顯示器外觀，且無法恢復為原始設定，請使用「重新設定」選項，將液晶數位板恢復為其出廠預設值。





當您開啓「螢幕顯示」時，可以使用選單選項。

「亮度 / 對比」選項包括：

- 「亮度」。可提高或降低影像亮度。
- 「對比」。可提高或降低影像對比。變更對比可能會影響色彩精確度。
- 「背光」。可提高或降低背光亮度層級。

「自訂」 RGB 選項包括：

- 「紅色」。單獨調整紅色值。
- 「綠色」。單獨調整綠色值。
- 「藍色」。單獨調整藍色值。

任何您手動對顏色設定做出的變更，都會使顏色設定檔設定無效。

「色彩預設值」包括：

- 5000K、6500K、9300K。可讓您以「開爾芬溫標」度數調整液晶數位板的色溫。預設值為 6500K。
- 「原色溫」不進行任何調整而直接呈現顯示卡的顏色。選擇後無法調整對比和亮度。

「顯示設定」包括：

- 「縮放」選項。
 - 「全螢幕」。可重新調整影像尺寸使其填滿整個螢幕。
 - 「比例」。可重新調整影像尺寸，使其在保持正確長寬比的同時盡可能地填滿螢幕。
 - 1:1. 以實際解析度顯示影像。
- 「水平位置」（僅適用於 VGA）。可變更影像的水平位置。若要使其自動調整，請使用「自動調整」選項。
- 「垂直位置」（僅適用於 VGA）。可變更影像的垂直位置。若要使其自動調整，請使用「自動調整」選項。





「VGA 設定」包括：

- 「相位」（僅適用於 VGA）。將液晶數位板的訊號計時與您的顯示卡的同步。請在影像不穩定、閃爍或出現水平扭曲線條時使用。
- 「點間距」。（僅適用於 VGA）。可變更顯示資料頻率，使其與您的顯示卡的頻率相符。請在影像不穩定、閃爍或出現垂直扭曲線條時使用。
- 「自動調整」（僅適用於 VGA）。選擇此功能可以自動最佳化螢幕影像。

「其他設定」包括：

- 「語言」。變更 OSD 選單的顯示語言。
- 「選單透明度」。可變更 OSD 選單背景的透明度。
- 「重設」可將目前模式的顯示參數恢復至出廠預設設定。

節電

Cintiq 符合 VESA 節電指導方針。

與符合「顯示器電源管理訊號」（DPMS）的電腦或顯示卡搭配使用時，顯示器會自動遵循以下節電參數。

電腦模式	水平同步	垂直同步	視訊	電源指示燈
電源開啓	是	是	使用中	藍色
待機模式	否	是	空白	橙色
暫停模式	是	否	空白	橙色
關機模式	否	否	空白	熄滅

啓用節電模式時，螢幕顯示會比一般情況下更暗。



自訂您的 CINTIQ

瞭解使用畫筆與 Cintiq 22HD 液晶數位板的基本概念後，您可能需要自訂 Cintiq 的工作方式。本章說明如何調整您的 Cintiq 液晶數位板與輸入工具設定。

進階使用者可以學習如何透過建立 [應用程式特定設定](#) 進一步最佳化 Cintiq。

[管理控制台設定](#)

[控制台概覽](#)

[校正液晶數位板](#)

[自訂畫筆](#)

[自訂 Cintiq 液晶數位板功能](#)

[按鈕功能](#)

[使用及自訂輻射式選單](#)

[使用顯示切換](#)

[應用程式特定設定](#)

[使用多個工具](#)

[重新命名數位板清單中的數位板](#)

管理控制台設定

按下適當的 Cintiq [硬體控制按鈕](#) 啟動 Wacom 數位板控制台。

您也可以使用數位板上的畫筆來開啓 Wacom 數位板控制台。

- **Windows**。按一下 Windows 「開始」按鈕，並且選擇「所有程式」。然後選擇「WACOM 數位板」，接著選擇「WACOM 數位板內容」選項。
- **Mac**。從「Dock」、「Apple」功能表或「應用程式」資料夾開啓「系統偏好設定」。然後按一下「WACOM 數位板」圖示。

開啓控制台之後，您可以開始自訂 Cintiq。請參閱[控制台概覽](#)。

註：支援使用者專用偏好設定。登入後，每位使用者可在 Wacom 數位板控制台中自訂其個人設定。切換為其他使用者會自動載入該使用者的設定。

提示：按下位於液晶數位板上方的對應[硬體控制按鈕](#)，以顯示現有 Cintiq 液晶數位板設定的互動圖。

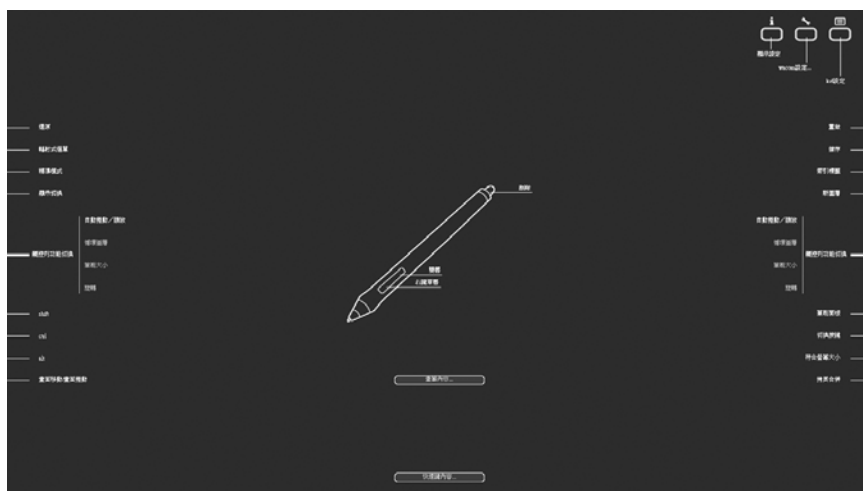

按一下互動圖的任何部分，開啓對應的 Wacom 數位板控制台索引標籤。

設定可能會隨產品機型而有不同。

控制台概覽

使用 Wacom 數位板控制台自訂您的 Cintiq 或壓力感應筆。當您開啓控制台時，「壓力感應筆」或其他輸入工具的圖示會顯示在「工具」清單中。同時顯示適當的索引標籤。

若要進行自訂，請變更索引標籤控制項。透過試驗不同的設定來找到最適合您的方式。您所做的任何變更都會立即生效。按一下「預設值」重設為出廠預設設定。

這些圖示表示您的數位板（「數位板」）、
「工具」與「應用程式」設定。

選擇「功能」可以自訂「快速鍵」、「觸控列」與「[輻射式選單](#)」設定。「[顯示切換](#)」選項可用於多個顯示器系統。

選擇「壓力感應筆」可自訂畫筆設定。該圖示可於您已在數位板上使用畫筆之後使用。

這些索引標籤顯示的是所選取「工具」的可自訂設定。

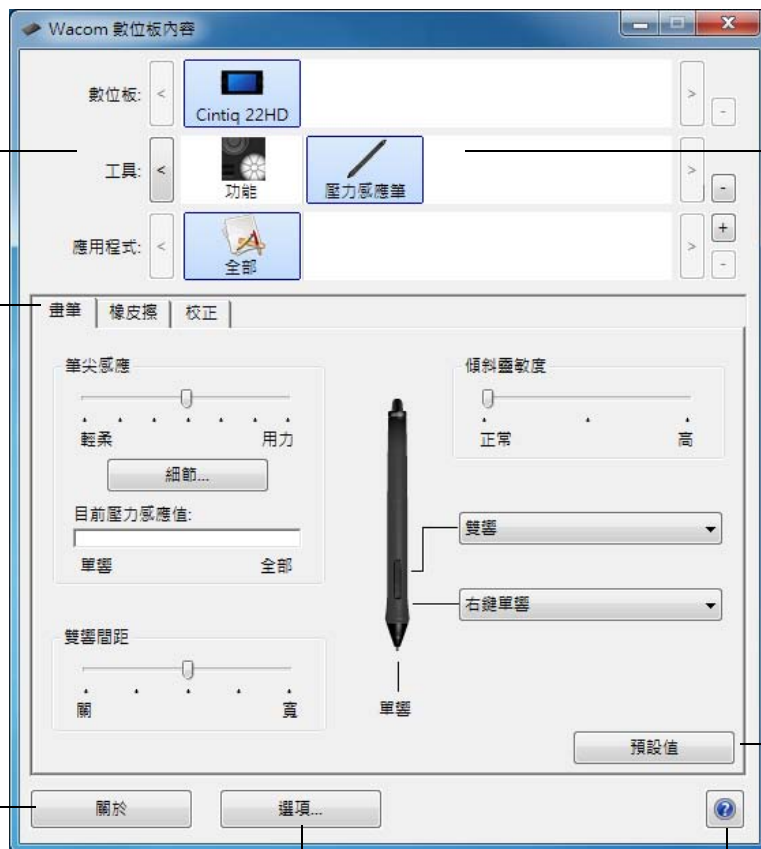

可顯示資訊對話方塊，
以及用來「診斷...」
您的產品的選項。

可將選擇的索引標籤重新
設定為其預設值。

可顯示[進階選項](#)。

下載或顯示本手冊。

大部分控制台項目都會提供「工具祕訣」。將螢幕游標放在某個項目上保持不動。隨即會跳出適當的工具祕訣。

您可以使用鍵盤的 Tab 鍵及箭頭方向鍵來瀏覽控制台。



控制台清單與索引標籤：控制台的「數位板」、「工具」和「應用程式」清單可讓您選擇液晶顯示器或數位板、工具或應用程式，以變更其設定。

「數位板」清單可顯示已安裝於您的系統且目前已連接的任何支援的 Cintiq 液晶數位板或數位板的圖示。清單下方顯示的所有設定均適用於所選 Cintiq 液晶數位板或數位板。

- 除非已將支援的 Cintiq 液晶數位板或數位板連接至電腦，否則不會啟動控制台。
- 您只能檢視或變更已安裝之 Cintiq 液晶數位板或數位板的設定。
- Cintiq 液晶數位板或數位板只有在連接至電腦時才可以從控制台中刪除。

另請參閱[安裝多個數位板與重新命名數位板清單中的數位板](#)。



目前選取的項目會反白顯示。

「工具」清單顯示液晶數位板「功能」的圖示，及已在液晶數位板上使用之不同工具的圖示。

若要自訂某個工具的設定，請在「工具」清單裡按一下其圖示。將顯示對應的索引標籤。請參閱[自訂 Cintiq 液晶數位板功能](#)和[自訂畫筆](#)。

註：畫筆會在第一次於數位板上使用時，自動新增至「工具」清單，並可在預設設定下正常使用。

另請參閱[使用多個工具](#)。

使用「應用程式」清單，可定義僅適用於特定應用程式的「工具」設定。請參閱[應用程式特定設定](#)。

註：「應用程式」清單為選擇性。無需選擇或新增應用程式以即可自訂您的 Cintiq 工具。

校正液晶數位板

為獲得最佳效能，您必須校正液晶數位板，讓螢幕游標與顯示器螢幕上的畫筆位置對齊。若要補償檢視角度並調整視差，就必須進行此動作。請將 Cintiq 放在工作位置，然後按照下列程序進行。

重要事項：如果使用的是 VGA 連接，應先「重設」液晶數位板。請參閱螢幕顯示 (OSD) 設定。

1. 開啓 Wacom 數位板控制台。
如果您的系統上安裝了一個以上的 Cintiq 液晶數位板，請從「數位板」清單中選擇您正在使用的數位板。
2. 從「工具」清單中選擇「壓力感應筆」。然後選擇「校正」索引標籤。
3. 如果您正在使用多個顯示器，請選擇與您的 Cintiq 對應的「顯示器」。只有設定為 Cintiq 支援的其中一種解析度的顯示器才會顯示在清單中。
4. 按一下「校正 ...」以啟動校正畫面。
5. 請握住畫筆，並將頭部擺放於使用液晶數位板時您習慣的位置。用筆尖按一下位於左上角的十字線的中心。
6. 然後按一下右上角、左下角與右下角所顯示的十字線的中心。
7. 透過將畫筆置於顯示器上的幾個不同點來測試對齊。按一下「確定」接受校正。按一下「再試一次」重新進行校正。

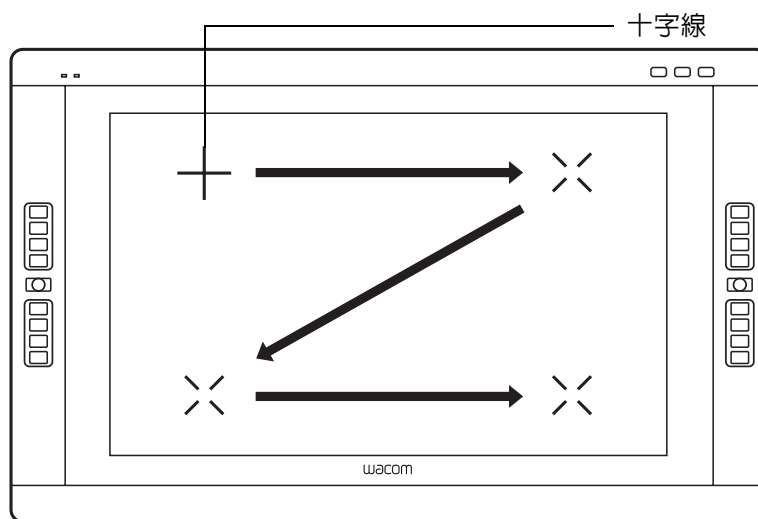
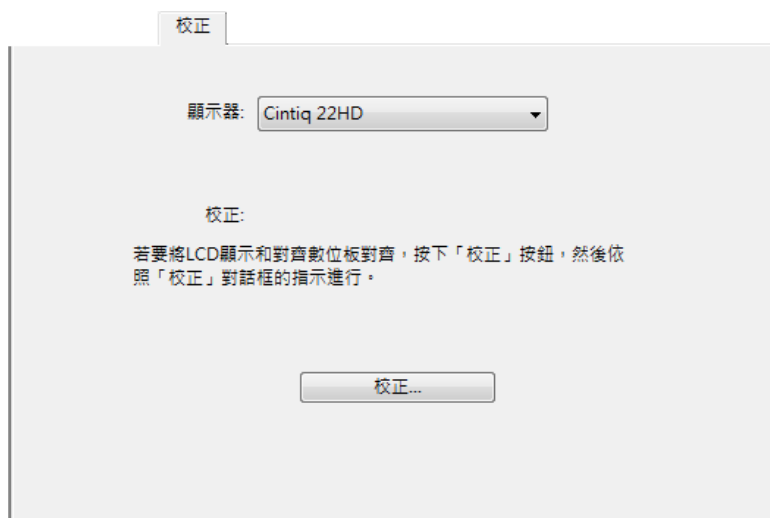

提示：如果想檢視螢幕游標稍微偏離筆尖的實際位置，請按一下某一點，顯示與十字線的偏離距離。例如，如果想讓螢幕游標出現在筆尖的左上方 2.5 公釐處，請按一下中心線右下方 2.5 公釐的位置進行校正。

自訂畫筆

開啓 Wacom 數位板控制台時使用畫筆。將會在「工具」清單中選擇畫筆，並將顯示適當的索引標籤。如果沒有自動選擇畫筆，請從「工具」清單中選擇。選擇索引標籤並從可用的選項中選擇。

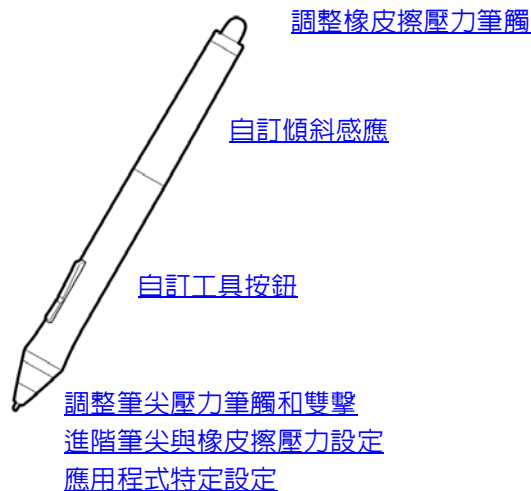

Wacom 提供數種選購畫筆，例如可與 Cintiq 搭配使用的「美術筆」與「噴槍」。

- 「美術筆」的特色是具有壓力感應筆尖與橡皮擦，及傾斜與旋轉感應功能。在支援應用程式中旋轉筆管會產生獨特的效果。
- 「噴槍」是真正的數位噴槍。特色是具有壓力感應筆尖與橡皮擦、傾斜感應，以及控制數位繪圖應用程式的指動輪。

Wacom 驅動程式軟體完全支援這些工具。在您用工具的筆尖觸碰液晶數位板螢幕後，這些工具會出現在 Wacom 數位板控制台的「工具」清單中。控制台將會自動更新，顯示出新工具與可供自訂的選項。

在支援應用程式中，您可以調整「美術筆」的旋轉或「噴槍」指動輪的功能。請參閱您的應用程式隨附文件以瞭解詳細資訊。

如需詳細瞭解可與 Cintiq 搭配使用的這些和其他選購工具，請造訪您所在地區的 Wacom 網站。您也可以從網站上找到目前支援這些工具進階功能的應用程式清單。

調整筆尖壓力筆觸和雙擊

若要調整畫筆的筆尖感應靈敏度，請選擇「畫筆」索引標籤。

自訂點選、繪製或上墨所需的下壓力量。

若需繪製較寬的筆畫線條，或輕輕觸碰即為點選，請使用「輕柔」筆尖設定。畫細線時若想獲得最大控制度，請使用「用力」筆尖設定。

按一下此按鈕以進一步自訂筆尖感應。

將螢幕游標置於控制台的空白區域，同時用筆尖按下液晶數位板螢幕。使用壓力調整列，設定您按下畫筆以達到最大壓力所需的力度。



調整雙擊區的大小。如果您不需要雙擊協助，請將滑桿拖曳至「關」。

提示：

- 請在多數壓力感應應用程式中，針對較大範圍的壓力值使用輕柔「筆尖感應」。
- 在某些應用程式中，輕柔壓力設定會使畫筆過度靈敏，輕按畫筆，螢幕上就會發生過度反應。如果遇到此狀況，請嘗試使用較用力的「筆尖感應」設定。
- 如果要讓雙擊更輕鬆，請擴大接受雙擊的點觸區域（雙擊間距）。
- 在某些繪圖應用程式中，如果雙擊間距太大，會造成畫筆筆觸初始的延遲。這也可能會造成在拖曳動作或塗墨筆觸開始時發生延遲。如果您注意到此狀況，請嘗試設定較小的雙擊間距，並使用側面按鈕來執行雙擊。您亦可將快速鍵設定為雙擊。

調整橡皮擦壓力筆觸

若要調整畫筆的橡皮擦感應靈敏度，請選擇「橡皮擦」索引標籤。

自訂擦除動作所需的壓力量。

按一下此按鈕以進一步自訂橡皮擦感應。

將螢幕游標置於控制台的空白區域，同時用畫筆橡皮擦按下液晶數位板螢幕。使用壓力調整列，設定您按下橡皮擦以達到最大壓力所需的力度。

使用橡皮擦時，請選擇要執行的功能。

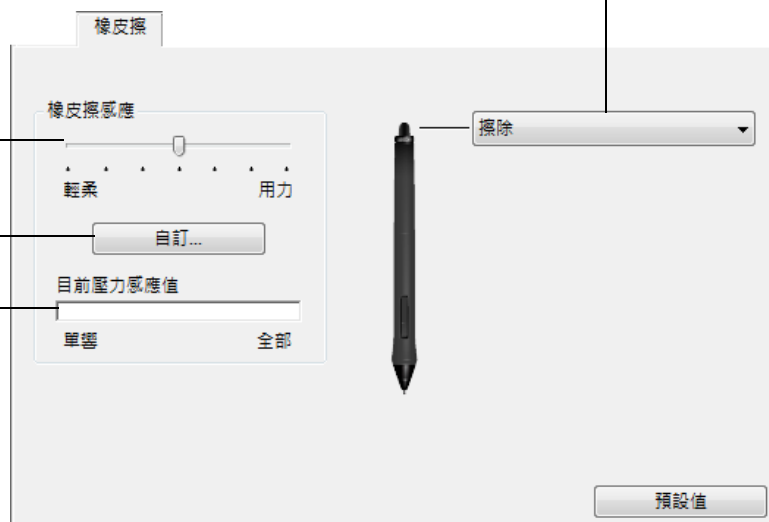

進階筆尖與橡皮擦壓力設定

若要進一步自訂筆尖或橡皮擦壓力設定，請選擇「畫筆」或「橡皮擦」索引標籤並按一下「自訂 ...」按鈕。「筆觸的詳細設定」對話方塊中的選項，可讓您單獨變更筆尖感應、橡皮擦感應，及點擊臨界值設定。

透過圖表顯示所選壓力感應曲線與單擊臨界值設定。

移動壓力控制以變更感應曲線。

- 「點擊滑桿」可決定產生壓力或筆尖單擊所需的力度。
- 使用「壓力感應」控制，可變更壓力反應曲線斜率。
- 「最大筆壓」可決定您按下筆尖以達到最大壓力所需的力度。

陡斜曲線會使畫筆觸感更靈敏。

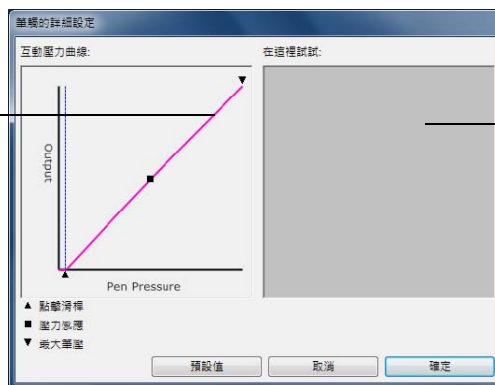

使用筆尖或橡皮擦在方塊內做數個筆觸動作，以測試您的變更結果。

重要事項：在「畫筆」與「橡皮擦」索引標籤內，可使用「筆尖感應」或「橡皮擦感應」滑桿同時調整這些設定，這些設定會使進階壓力設定無效。

自訂工具按鈕

選擇「畫筆」索引標籤，可變更已指派至畫筆側面按鈕和筆尖的功能。



選擇按下上方或下方側面按鈕時執行的功能。

筆尖進入螢幕表面 5 公釐範圍內之後，即使不碰觸螢幕，按下上、下側面按鈕亦可執行已選擇的功能。

提示：如果要讓雙擊更輕鬆，請將側面按鈕設定為「雙響」。

在此處按兩下以變更筆尖功能。

- 應至少將一個工具按鈕設定為「單響」功能。
- 筆尖必須設定為「單響」，以使其可以在大多數圖形應用程式中繪製。

您可以變更「側面按鈕專家模式」，讓您在使使用右鍵點選或其他點選功能時，能符合您使用畫筆的最佳工作方式。按一下控制台的「選項...」按鈕。

選擇：

- 「旋空點選」可執行點選功能，而無須用筆尖觸控螢幕表面。這是除「平板電腦」之外所有電腦的預設設定。
- 「按下並輕點」可啟用點選功能的精確定位。選擇時，您必須先按下側面按鈕，然後用畫筆筆尖觸控螢幕表面，才能執行功能。

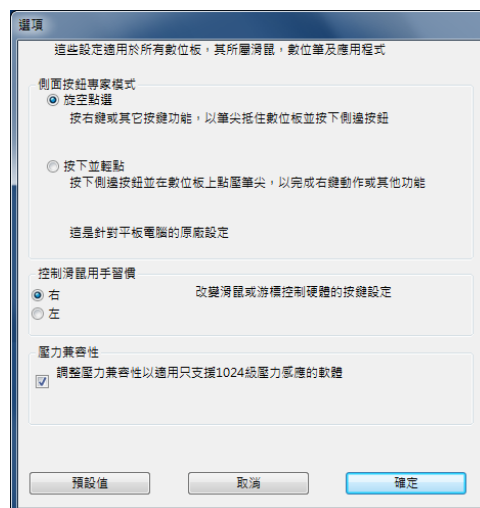

自訂傾斜感應

若要調整畫筆的傾斜感應，請選擇「畫筆」索引標籤。傾斜感應決定您為了產生最大傾斜效果必須傾斜工具的角度。您在感應較敏感時，需要傾斜畫筆的角度小於感應較不敏感時的角度。

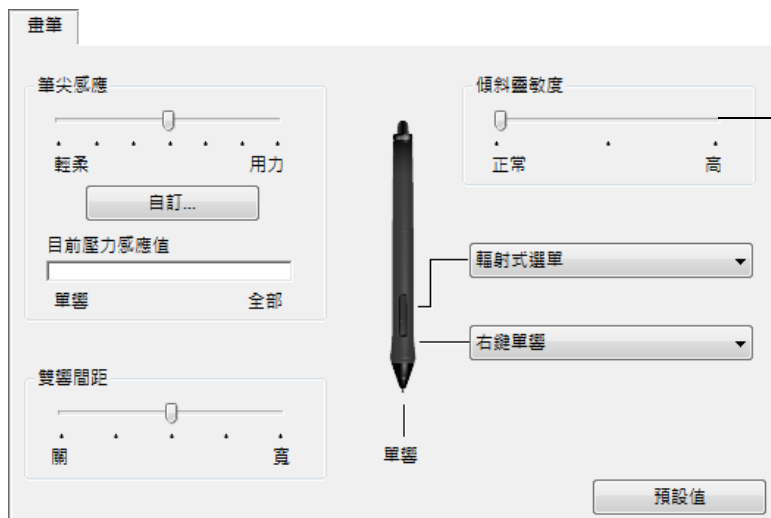

拖曳此項以提高或降低「傾斜靈敏度」。在支援傾斜的應用程式中測試新設定。

傾斜設定同時適用於工具的筆尖和橡皮擦。傾斜對方向十分敏感，可以在一些應用程式中用於控制筆刷安裝方向或其他特性。

請造訪 Wacom 網站，瞭解支援傾斜功能的應用程式。

自訂 CINTIQ 液晶數位板功能

若要自訂液晶數位板，請[開啟](#) Wacom 數位板控制台並選擇「工具」清單中的「功能」圖示。選擇要自訂的索引標籤，並使用可用選項變更設定。

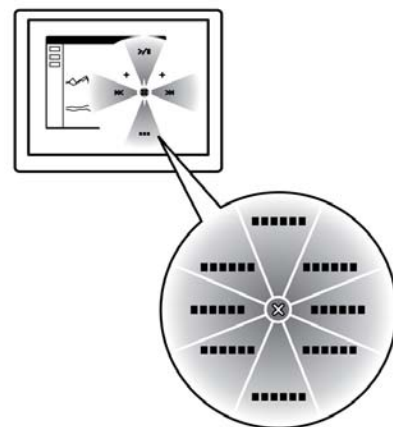
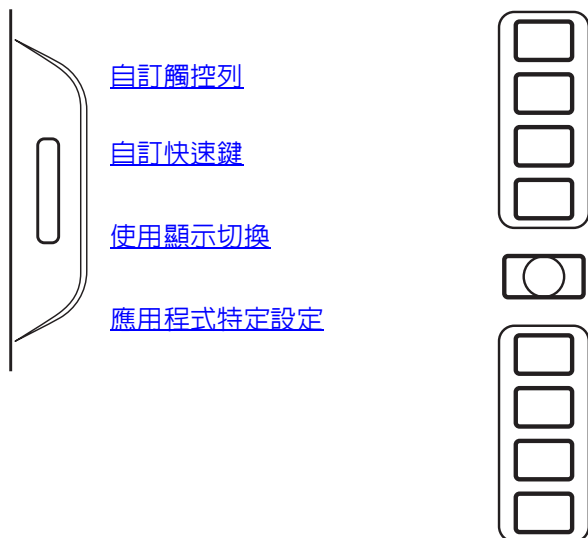

使用及自訂輻射式選單

自訂快速鍵

若要自訂「快速鍵」，請選擇「快速鍵」索引標籤。所有按鍵皆可自訂以執行「顯示切換」、修正器、鍵盤或其他功能。

選取「左」或「右」，以選擇要自訂的快速鍵。

按下按鍵時，選擇要執行的功能。
「快速鍵」功能可以定義為與[特定應用程式](#)搭配使用。
請參閱[使用快速鍵](#)以瞭解詳細資訊。

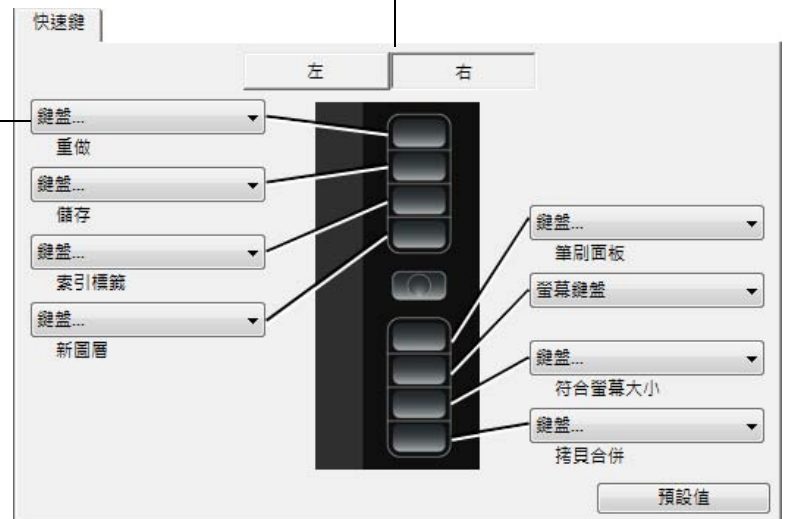

重要事項：某些應用程式可能會控制快速鍵功能並使其無效。如需詳細資訊，請參閱[使用針對數位板控制整合的應用程式](#)。

自訂觸控列

若要自訂「觸控列」，請選擇「觸控列」索引標籤。您可修改「觸控列」功能以執行縮放、捲動或自訂鍵盤。例如，您可以設定觸控列功能，在 Adobe Photoshop 中工作時，於各圖層之間循環。您也可以將觸控列功能設定為停用。

選取「左」或「右」，以選擇要自訂的觸控列。

選擇使用「觸控列」時，所要執行的功能。每一種「觸控列」都可自訂為四種不同的模式。

調整「速度」可以控制縮放與捲動的速度，或是將按鍵事件傳送至應用程式的速度。

「觸控列」功能可以設定為與特定應用程式搭配使用。

請參閱[使用觸控列](#)以瞭解詳細資訊。

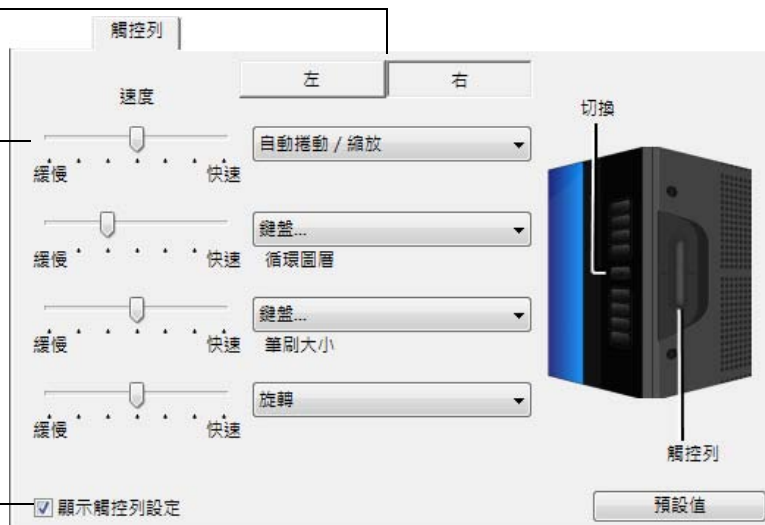

啟用或停用觸控列設定圖的顯示。

提示：

- 選擇「鍵盤 ...」選項並定義自訂的鍵盤功能，自訂其他動作的觸控列。如果要瞭解特定應用程式支援的鍵盤捷徑，請參閱應用程式隨附的文件。
- 按下觸控列模式按鈕，以循環切換觸控列功能。
- 選擇「跳過」，將「觸控列」模式按鈕設定為跳過功能狀態。
- 若要在 Adobe Photoshop CS3 或更新版本中，縮放目前螢幕游標所在位置的影像，請開啓 Adobe Photoshop 一般偏好設定面板。檢查「使用滾輪縮放」選項，然後按一下確定。

重要事項：某些應用程式可能會控制觸控列功能並使其無效。如需詳細資訊，請參閱[使用針對數位板控制整合的應用程式](#)。

按鈕功能

可以依據您習慣的工作方式自訂 Cintiq。僅使用 Wacom 數位板控制台來變更指派至畫筆工具按鈕、快速鍵、觸控列或輻射式選單設定的按鈕功能。按鈕功能選項因 Cintiq 液晶數位板機型而異。並非所有選項都適用於所有控制項或 Cintiq 液晶數位板機型。

功能名稱	說明
「單響」	
• 「單響」	模擬滑鼠主按鍵點選。請確定至少有一個按鈕可執行此功能，以便您可以隨時瀏覽及點選。
• 「右鍵單響」	模擬滑鼠右鍵點選，顯示右鍵選單。
• 「滾輪單響」	模擬中間滑鼠按鈕點選動作。
• 「雙響」	模擬雙響。如果要更容易執行雙響，請使用此功能而不用輕點筆尖兩次。
• 「單響鎖定」	模擬按住滑鼠左鍵。按下畫筆按鈕一次，會開始啟用點選鎖定。再點取按鈕則釋放鎖定。點選鎖定對於拖曳物件或選取文字方塊是很有用的。
• 「第 4 單響」	模擬第 4 個滑鼠按鈕點選。
• 「第 5 單響」	模擬第 5 個滑鼠按鈕點選。



功能名稱

說明

「鍵盤 ...」

可讓您模擬鍵盤。選擇此選項來顯示「定義鍵盤指令」對話方塊。

在「鍵盤」輸入方塊中輸入鍵盤或鍵盤組合。

鍵盤的組合包括字母、數字、功能鍵（如 F3）以及修正器按鍵（如 Windows 中的「SHIFT」、「ALT」或「CTRL」；或 Mac 中的「SHIFT」、「OPTION」、「COMMAND」與「CONTROL」）。您也可以從「新增特殊功能」下拉式功能表中選擇特殊鍵盤或鍵盤組合。

定義鍵盤或鍵盤序列後，按一下「確定」。

重要事項：因為「ENTER」（Windows）及「RETURN」（Mac）鍵盤可以選擇為定義的鍵盤，所以無法用來選擇「確定」。您必須使用畫筆按一下「確定」按鈕。

請輸入鍵盤定義的名稱。適用情形下，名稱會和相應控制項一起顯示，或顯示在輻射式選單中。

您可以針對不同應用程式建立不同的鍵盤功能。

請參閱[應用程式特定設定](#)。

刪除鍵盤輸入方塊中最後輸入的項目。

清除輸入方塊。

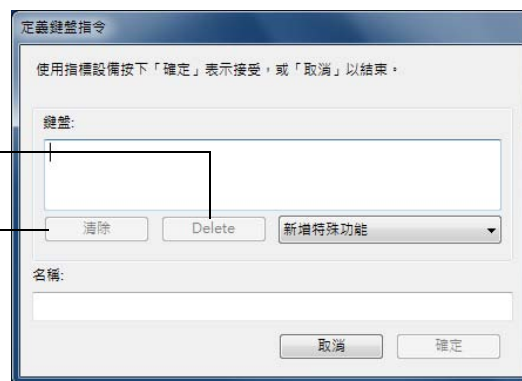

如果要瞭解特定應用程式支援的鍵盤捷徑，請參閱應用程式隨附的文件。

「修正器 ...」

可讓您模擬修正器按鍵（例如 Windows 的「SHIFT」、「ALT」或「CTRL」，或 Mac 的「SHIFT」、「OPTION」、「COMMAND」或「CONTROL」）。許多應用程式使用修正器按鍵來限制物件大小或放置位置。

選擇一個以上的修正器選項。

選擇「點選」選項來模擬按下所選類型的滑鼠按鍵。

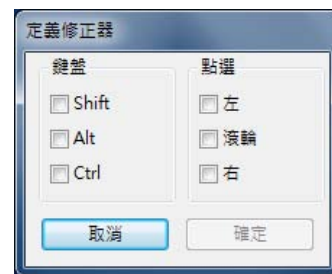

功能名稱	說明
「輻射式選單」	在螢幕上顯示 輻射式選單 。階層式選單的每個層級都由八個功能表區組成，其中包含可選擇的各種功能與選項。
「上一頁」	在瀏覽器應用程式中模擬「上一頁」命令。
「下一頁」	在瀏覽器應用程式中模擬「下一頁」命令。
「畫面移動 / 畫面捲動 ...」	<p>可讓您在工作面板中以任何方向定位文件或影像。方法為按下設定成「畫面移動 / 畫面捲動」的畫筆按鈕，然後在液晶數位板螢幕上拖曳筆尖。</p> <p>當您選擇「畫面移動 / 畫面捲動」時，會提示您設定捲動速度，以在不支援用手（像素等級）移動頁面的應用程式中使用。</p> <ul style="list-style-type: none"> 慢速設定會降低捲動速率，對需要精確控制影像的特寫與細節工作很有用。 當您移動筆尖時，文件或影像會配合液晶數位板螢幕表面上的畫筆移動方向重新定位。 完成後放開按鈕或從顯示器螢幕表面抬起畫筆尖。 在某些應用程式視窗內，當您移動筆尖時，文件會精確地隨著螢幕游標移動；在其他應用程式視窗內，文件只會大略地隨著螢幕游標朝同方向移動。
「顯示桌面」	最小化所有開啓的視窗，以顯示乾淨的桌面。
「應用程式切換」	顯示應用程式切換對話方塊，切換至下一個開啓的應用程式。在 Windows 7 或 Vista 系統執行 Aero 時，將啓動 Flip 3D，切換至下一個開啓的應用程式。

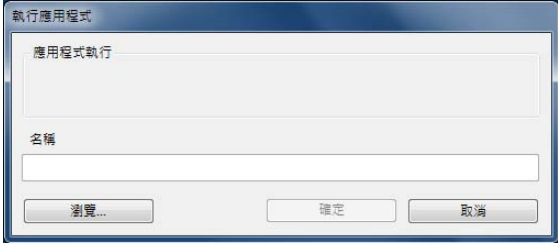

功能名稱	說明
「開啓 / 執行 ...」	<p>開啓對話方塊，讓您可以選擇所要啓動的特定應用程式、檔案或指令檔。</p> <p>按一下「瀏覽 ...」尋找所要啓動的應用程式、檔案或指令檔。您選擇的項目會顯示在「名稱」方塊中。</p> <p>按一下「確定」接受選擇項目。</p>  <p>將會關閉對話方塊，您所選擇的「開啓 / 執行 ...」選項將指定為畫筆按鈕選項。按下畫筆按鈕即可啓動指定的選項。</p> <p>如果您的選項適用於輻射式選單，它將會顯示在輻射式選單中。</p>
「墨水開關」	<p>(僅限 Mac)。切換開啓及關閉墨水的「任何應用程式中的墨水」功能。墨水會自動辨識及轉換手寫動作成為文字，並且將文字插入文件中。必須開啓墨水功能才能使用手寫辨識。請參閱 Mac 說明中的有關如何使用墨水的資訊。</p>
「螢幕鍵盤」	<p>當您按下指定給此功能的按鈕時，可啓動螢幕上的鍵盤。於開啓時按下按鈕可關閉鍵盤。</p>
「EXPOSÉ」	<p>(僅限 Mac)。並排所有開啓的視窗。若要存取此選項，首先選擇「按鍵 ...」，然後在對話方塊內按一下「新增特殊功能」。</p>
「按壓」	<p>將壓力鎖定在目前壓力量，直到放開按鈕。</p> <p>例如，您可以用壓力感應來繪圖，直到您得到滿意的筆刷大小。然後按此按鈕繼續可以使用固定的筆刷大小繪圖，直到放開按鈕。</p>



功能名稱

說明

「精準模式」

變更目前筆尖位置周圍的鏡射，以使您必須將畫筆移至離螢幕游標更遠的位置，才能涵蓋顯示器螢幕上特定範圍。對於精確控制畫筆或筆刷筆觸而言，此項功能非常有用。

將此功能指定至工具按鈕時，您可以調整精確度設定。

若要啟動：

- **大量使用：**請按下已指定此功能的工具按鈕，以開啓「精準模式」。再次按下工具按鈕返回至一般鏡射。
- **快速編輯：**請按住已指定此功能的工具按鈕不放。放開按鈕時，將返回一般鏡射。

在滑鼠模式下使用工具時，會調整螢幕游標移動，使其就像已關閉加速及將速度設定為緩慢一般。

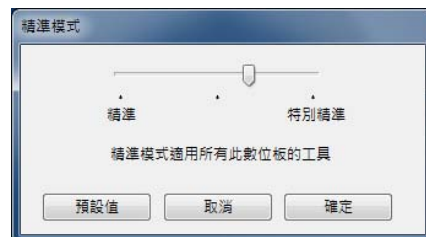

「顯示切換」

當連接 Cintiq 做為多部顯示器系統的一部份時，可以使用此功能。可以讓您在 Cintiq 液晶數位板與其他顯示器之間切換螢幕游標。例如：Cintiq 可以做為 Cintiq 液晶數位板使用，此時螢幕游標位於液晶數位板螢幕表面的筆尖位置。[顯示切換](#)可讓您針對 Cintiq 與其他顯示器循環切換畫筆控制。這就像使用 Cintiq 做為標準 Wacom 數位板，此時可以在整個桌面或其他顯示器中移動螢幕游標。



功能名稱

說明

「模式切換 ...」

在「[畫筆模式](#)」及「[滑鼠模式](#)」之間切換。當在多部顯示器系統上使用 Cintiq 時，此功能可讓您在滑鼠模式下使用畫筆控制其他顯示器。

第一次將畫筆按鈕設定為「模式切換 ...」時，會顯示「滑鼠模式」對話方塊，您可以在其中調整滑鼠加速度與速度。

在滑鼠模式時設定螢幕游標的追蹤速度。

當在滑鼠模式中時，設定螢幕游標加速度。

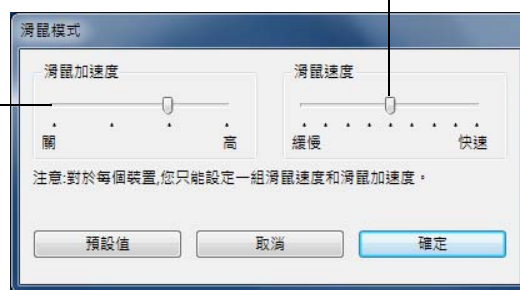

可以從控制台中的不同位置存取滑鼠模式設定。但是，針對您要自訂的每個畫筆與應用程式，只能進行一次「滑鼠加速度」與「速度」設定。

滑鼠模式設定與系統設定無關。在 Wacom 數位板控制台內所變更的設定，並不影響類似的系統設定。然而，類似的系統設定若有變更，則可能影響您的 Cintiq 液晶數位板設定。

「擦除」

僅適用於畫筆。設定一按鈕，使得按下該按鈕後，筆尖的作用如同橡皮擦，但必須於支援「擦除」功能的應用程式中使用。橡皮擦的預設設定。請參閱[擦除](#)。



功能名稱

說明

「顯示設定」

啟動（在您的螢幕上）目前快速鍵、觸控列與畫筆設定的互動圖。每個控制項的目前功能都會顯示。

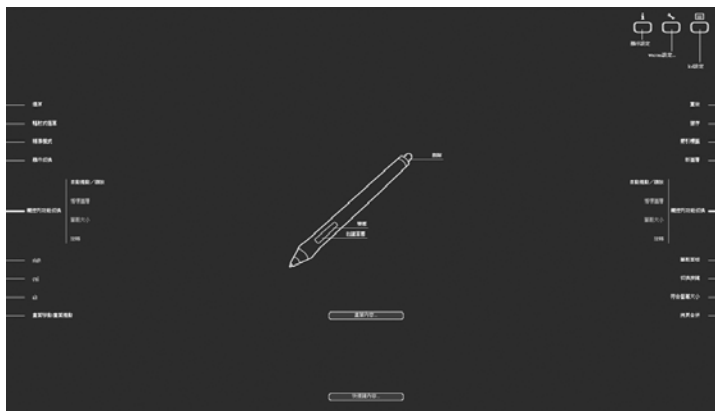

按一下互動圖的任何部分，開啓對應的 Wacom 數位板控制台索引標籤。此時即可視需要調整設定。

再次按下指定給此功能的快速鍵或其他工具按鈕，或者按一下互動圖外部的任何位置，即可關閉互動圖。

設定可能會隨產品機型而有不同。

「平板電腦」

• 「平板電腦輸入面板」

（支援平板電腦輸入面板的平板電腦與 Windows 系統）。當您按下設定為此功能的工具按鈕時，會開啓平板電腦輸入面板。

• 「JOURNAL」

（包含 Microsoft Journal 的 Windows 7 與 Vista、平板電腦系統）。開啓 Microsoft Journal。

• 「平板電腦定義」

（支援平板電腦輸入面板的平板電腦與 Windows 系統）。根據以下找到的設定，設定按鈕功能：

- Windows 7 與 Vista 「平板電腦設定」和「畫筆與輸入裝置」控制台。
- Windows XP 平板版「數位板與畫筆設定」控制台。

「已停用」

停用按鈕的功能。

「定義的應用程式」

僅報告應用程式的按鈕數目。此功能適用於具備內建數位板支援的應用程式（例如 CAD 程式）。

「預設值」

將按鈕恢復至其預設值。

使用及自訂輻射式選單

輻射式選單是一種彈出式選單，可讓您快速存取編輯、瀏覽、媒體控制功能及其他更多功能。

- 將工具按鈕或快速鍵設定為「輻射式選單」功能。按下按鈕可顯示位於螢幕游標位置中心的輻射式選單。
- 階層式輻射式選單會以圓形顯示。選單的每個層級都由八個控制區組成，其中包含可選擇的各種功能與選項。
- 按一下以選擇選項。某些選項可能會針對其他選項顯示子選單。
- 選單會於您選擇完畢後關閉。

若要在不進行選擇的情況下關閉，請按一下位於輻射式選單中心的「X」，或者按一下沒有指定任何功能的控制區。您也可以再次按下用來顯示選單的按鈕。

- 若要在不關閉輻射式選單的情況下進行選擇，請按住開啓輻射式選單的按鈕。

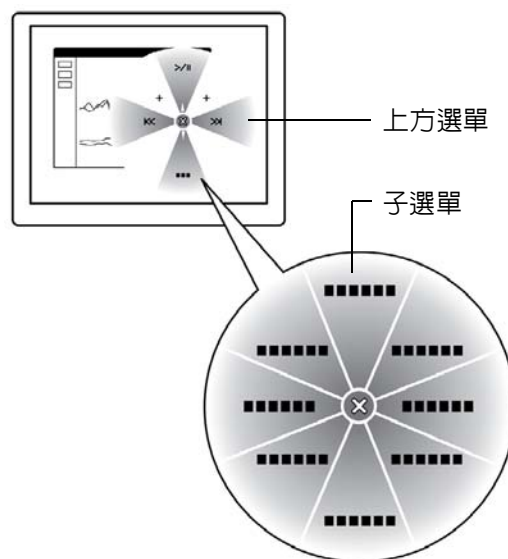

在 Wacom 數位板控制台中，使用「輻射式選單」索引標籤來自訂可用的輻射式選單功能。

1. 選擇控制區。
2. 將控制「功能」指定給功能區。如有需要，請變更「標籤」名稱。
3. 選擇選單或子選單以進一步自訂。

提示：

- 在「功能」選單中，選擇「子選單」來為控制區建立自訂子選單。
- 按下 ENTER (RETURN) 鍵加入多行「標籤」文字。



將目前顯示的選單恢復為其預設值。

使用顯示切換

只能在多部顯示器系統上使用「顯示切換」功能。將快速鍵或畫筆側面按鈕設定為「顯示切換」功能。然後按下該按鈕來在 Cintiq 與其他顯示器之間切換螢幕游標。例如，Cintiq 可以做為 Cintiq 液晶數位板使用，此時游標將位於筆尖位置，或者也可以切換做為標準 Wacom 數位板使用，此時游標可以在整個桌面或系統的任何顯示畫面中移動。

開啓 Wacom 數位板控制台，並確保 Cintiq 是所選的「數位板」。如果系統有兩部以上的顯示器，將會顯示「顯示切換」索引標籤。此索引標籤上的選項，可定義將數位板鏡射套用至每部切換顯示器的方式。

- 「由液晶數位板至桌面」可將螢幕游標從 Cintiq 切換至整個系統桌面。再次按下按鈕可使游標返回至 Cintiq。
- 「由液晶數位板至其他顯示器」可將螢幕游標從 Cintiq 切換至其他使用中的 Cintiq 液晶數位板或顯示器。游標會依次切換至每個連接的顯示器，直到它返回至初始切換開始時所在的 Cintiq 為止。

重要事項：將應用程式特定設定與「顯示切換」搭配使用時，請確定每個自訂應用程式（包括「其他所有」）都有已指定「顯示切換」的工具按鈕。執行此操作最簡單的方法，是在建立任何應用程式特定設定之前，將「顯示切換」指定給快速鍵。



「感應區域」選項可決定畫筆將在液晶數位板上作用的區域大小。

- 「比例一定」可調整有效工作區的大小，以維持 Cintiq 與整個桌面或新鏡射至的顯示器間，具備正確的垂直與水平比例。依據設定，當選擇此選項時，可能就無法使用有效工作區的某些部分。當取消選擇後，不會維持正確的尺度或比例。例如，在液晶數位板上畫圓可能會在鏡射至的螢幕上畫橢圓。
- 「使用無間斷區域」可將有效工作區的大小限制為 6 x 8 英寸。如果同時選擇了「比例一定」，此範圍可能會更小。取消選擇後，會儘可能將最大範圍的有效工作區用於數位板至顯示器的鏡射。

「感應區域」圖中的紅色方塊會顯示您的選擇。

應用程式特定設定

您可以自訂工具以便與特殊應用程式搭配使用。例如，您可能喜歡在某個應用程式中使用堅韌的筆尖壓力設定，而在另一個應用程式中使用輕柔的壓力設定。「應用程式」清單可讓您將個別應用程式新增至清單，然後針對該應用程式自訂工具設定。

- 當尚未建立應用程式特定設定，並從「工具」清單中選擇工具時，「應用程式」清單會顯示「全部」圖示，其中包含套用至所有應用程式的工具設定。在下列範例中，沒有針對「壓力感應筆」新增任何應用程式特定設定。會顯示「全部」圖示，且「壓力感應筆」將會在所有應用程式中具有相同的設定。



- 新增應用程式特定設定後，「全部」圖示會變更為「其它所有程式」，且會針對新增的應用程式顯示應用程式圖示。



在上例中，已針對「壓力感應筆」新增應用程式特定設定。如果您選擇「其它所有程式」圖示，並變更「壓力感應筆」設定，您的變更將套用至除已新增至「應用程式」清單以外的所有應用程式中的「壓力感應筆」。如果您選擇應用程式圖示，並對「壓力感應筆」設定進行變更，您的變更只會在您使用該應用程式時套用至「壓力感應筆」。

當您建立應用程式特定設定時，即會針對所選工具與應用程式建立獨立的設定群組。如需詳細資訊，請參閱以下章節：

[建立應用程式專用設定](#)

[變更應用程式特定設定](#)

[移除應用程式專用設定](#)

提示：若要查閱最前方應用程式的快速鍵、觸控列或畫筆功能設定，請將快速鍵設定為「顯示設定」並於任何時候按下該鍵。

建立應用程式專用設定

首先選擇您要建立應用程式特定設定的液晶數位板與輸入工具。

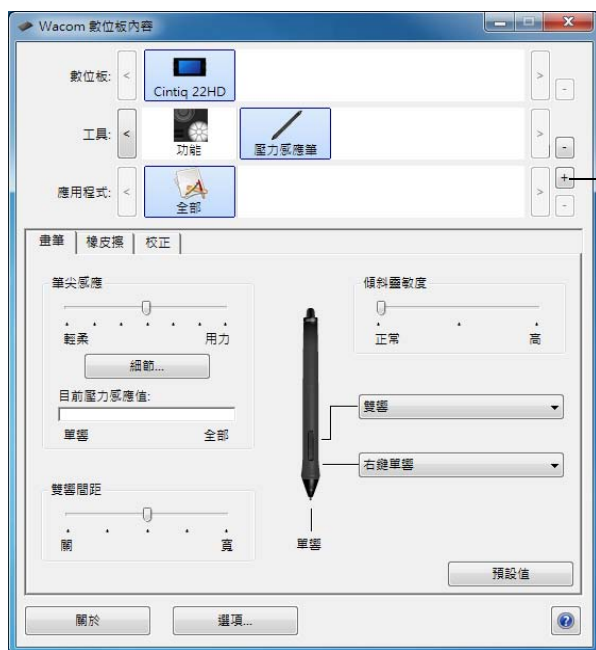

按一下「應用程式」清單的 [+] 按鈕。

選擇一種方法來選擇應用程式：

- 開啟您要建立自訂設定的應用程式，然後從「目前開啟的應用程式」方塊中選擇該應用程式。
- 「瀏覽」以選擇在電腦上所安裝任何應用程式的可執行檔。

會顯示所選應用程式的名稱。

按一下「確定」完成程序。

注意：如果兩個程式的可執行檔名稱相同，它們將共用相同的自訂設定。

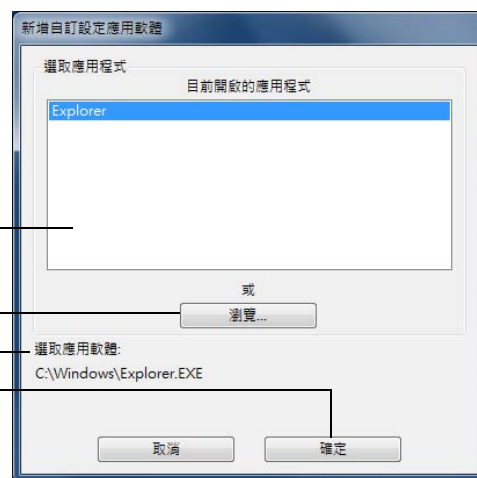

新增應用程式後，當在「工具」清單中選擇個別工具時，其圖示會顯示在「應用程式」清單中。選擇應用程式，然後針對您的工具與所選的應用程式，自訂控制台索引標籤設定。

當您建立完應用程式特定設定後，尚未以此方式自訂的應用程式，將使用「其它所有程式」的工具設定。

提示：首先自訂一個應用程式的設定。當您對程序感到滿意時，您可以建立更多的應用程式特定設定。



變更應用程式特定設定

若要變更專用應用程式的工具設定，請選擇工具與應用程式。然後自訂索引標籤設定。

移除應用程式專用設定

若要移除應用程式特定設定：

1. 在「工具」清單中，選擇您要移除應用程式特定設定的工具。然後，在「應用程式」清單中選擇您要從清單中移除的應用程式。
2. 按一下「應用程式」清單的 [-] 按鈕。從出現的對話方塊中，按一下「刪除」來確認您的選擇。會從清單中移除所選應用程式以及任何自訂工具設定。

提示：若要從單一工具中快速移除所有應用程式特定設定，請從「工具」清單中移除它。然後將工具重新置於液晶數位板上。會使用預設設定將工具新增回「工具」清單。無法使用此方法移除自訂「功能」設定。請參閱[使用多個工具](#)。



使用多個工具

Wacom 數位板控制台的設計，旨在協助您自訂及記錄 Cintiq 工具的設定。會自動選擇您用來開啓控制台的工具，且會顯示該工具的對應索引標籤。



若要將其他工具新增至「工具」清單，只需在液晶數位板上使用此工具即可。

- 當您選擇已新增至「工具」清單的工具時，會顯示該工具的對應索引標籤設定。然後，您對索引標籤設定進行的任何變更將套用至工具。您的變更會立即生效。
如果之前新增了相似的工具，新工具將沿用之前新增工具的設定。然後，可以針對新增的工具自訂這些設定。
- 完全相同的工具將使用相同的設定。

若要從「工具」清單中移除所選工具，請按一下「工具」清單的 [-] 按鈕。從出現的對話方塊中，按一下「刪除」來確認您的選擇。會從清單中移除所選工具以及您可能已為其建立的任何自訂設定（將移除的工具重新置於液晶數位板螢幕上，可將它新增回到「工具」清單中）。

重新命名數位板清單中的數位板

在控制台「數位板」清單內，按兩下液晶數位板圖示。

如有必要，請輸入要用於液晶數位板圖示的新名稱。

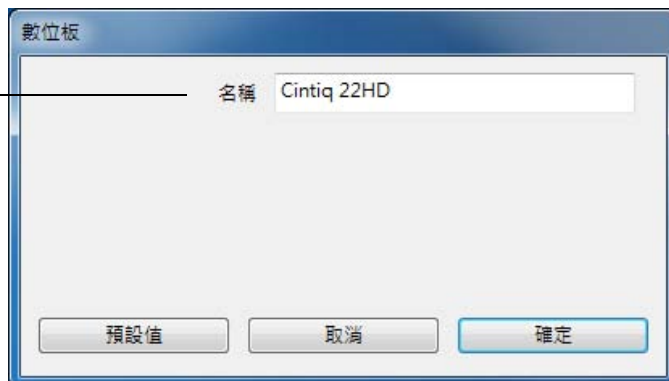

疑難排解

如果發生問題，Wacom 公司建議您執行下列步驟：

1. 如果 Wacom 驅動程式無法正確載入，請先針對螢幕上出現的任何錯誤訊息，執行其中建議的動作。如果那樣做還不能解決問題，請查閱本章中的疑難排解程序。
2. 如果 Cintiq 無法正常使用，請參閱[顯示器疑難排解](#)或[數位板疑難排解](#)。
疑難排除表中可能會說明您的問題，您也可嘗試所提供的解決方法。
3. 請開啓 Wacom 液晶數位板「讀我」檔案，並查看是否有任何更新的資訊。
4. 請造訪 www.wacom.com 並選擇您所在地區的 Wacom 網站，即可參閱產品 FAQ（[常見問答集](#)）。
5. 如果 Cintiq 與新的軟硬體產品之間存在相容性衝突，請參閱[取得軟體更新](#)，瞭解關於下載更新軟體驅動程式的資訊。Wacom 公司會定期更新軟體驅動程式，以保持與新產品的相容性。
6. 請試著[測試 Cintiq](#)。
7. 如果您已嘗試執行本手冊中建議的方法，但仍然無法解決問題，請聯繫 Wacom 技術支援。請參閱[技術支援選項](#)與「讀我」檔案，取得如何聯繫您當地技術支援的資訊。

[測試 Cintiq](#)

[測試控制項與輸入工具](#)

[顯示器疑難排解](#)

[數位板疑難排解](#)

[技術支援選項](#)

[取得軟體更新](#)



測試 CINTIQ

1. 如果液晶數位板的電源指示燈未亮起，請檢查下列項目：

- 首先請確認電源變壓器上的燈是否亮起。如果燈未亮起，請檢查電源線是否在電源變壓器與通電的 AC 插座之間正確連接。
- 檢查電源變壓器連接線是否已牢固地連接到 Cintiq 電源線，以及數位板電源是否已開啓。當液晶數位板開啓時，電源指示燈將會亮起橙色或藍色。

重要事項：請僅使用 Cintiq 液晶數位板專用的 AC 變壓器。其他變壓器可能會導致產品損壞。

2. 如果不顯示：

- 請確保您的電腦已開機。當接收到正確的視訊訊號時，電源指示燈將會亮起藍色。如果沒有視訊訊號或電腦在節電模式下，電源指示燈將會亮橙色。
- 請確認液晶數位板是否連接到使用中的數位（DVI）或類比（VGA）視訊連接埠。
- 請檢查您的顯示卡是否已正確安裝並且正常運作。如果您有與顯示卡相容的另一部顯示器，您可以將該顯示器連接到此顯示卡，以確認顯示卡是否能夠正常運作。

3. 請確認 Cintiq 液晶數位板的畫筆與數位板部分能夠正常使用：

- 用筆尖按壓顯示器，並確認狀態指示燈是否亮起藍色。
- 如果指示燈未亮起，請確認 USB 連接線已插入使用中的 USB 埠。如果 Cintiq 已插入 USB 集線器，請嘗試直接將其插入電腦上的 USB 埠。
- 請確定您連接至的 USB 埠並未停用。可能有必要檢查您的系統 BIOS 設定，以確認您是否已將液晶數位板連接至使用中的 USB 埠。
- 當 Cintiq 註冊為 USB 裝置且使用筆尖按壓顯示器時，狀態指示燈會亮起藍色。

4. 請檢查畫筆。如果您無法使用畫筆在螢幕上進行選擇：

- 透過用筆尖或橡皮擦按壓液晶數位板的表面來測試畫筆。狀態指示燈應該再次亮起藍色。
- 現在，不要對筆尖施壓，使畫筆保持在液晶數位板表面 5 公釐範圍內，按下側面按鈕。狀態指示燈應該再次亮起藍色。
- 如果狀態指示燈在這些測試中未亮起藍色，請確認您使用的畫筆是否為您產品的專用畫筆。
- 請參閱[測試控制項與輸入工具](#)與[測試畫筆](#)以取得詳細資訊。





5. 請檢查硬體控制按鈕。請參閱[測試控制項與輸入工具](#)和[測試硬體控制按鈕](#)。
6. 請檢查快速鍵。請參閱[測試控制項與輸入工具](#)與[測試快速鍵](#)。
7. 檢查觸控列。請參閱[測試控制項與輸入工具](#)與[測試觸控列](#)。
8. 檢查其他工具，例如選購的噴槍。請參閱[測試控制項與輸入工具](#)。

如果仍有問題，則您的畫筆或 Cintiq 液晶數位板可能有問題。

測試後，對於數位板與工具原先可能已使用的任何自訂設定，您可使用 Wacom 數位板控制台來重新設定。



測試控制項與輸入工具

如果壓力感應筆或 Cintiq 控制項並未如您預期般運作，則最好先檢查指派的功能或將其重新設定為預設值。

將畫筆恢復為預設情況的快速方法，是將其從控制台「工具」清單中移除。透過選取畫筆並按一下「工具」清單的 [-] 按鈕來完成此項動作。將畫筆移除之後，將其放回到螢幕表面。會使用畫筆的預設設定將畫筆新增回「工具」清單。

- 開啓 Wacom 數位板控制台，並按一下「關於」按鈕。從出現的對話方塊中，按一下「診斷...」。「診斷」對話方塊會顯示有關 Cintiq 液晶數位板與輸入工具的動態資訊。



- 如果有多部 Cintiq 液晶數位板或數位板連接至您的系統，請在「數位板資訊」欄中選擇您正在測試的產品。
- 當測試液晶數位板與畫筆時，請使用顯示於「診斷」對話方塊中的資訊。

註： 如果將工具按鈕設定為「輻射式選單」或「開啓 / 執行 ...」，則該功能將會在按下按鈕時執行。此時，您可以在測試前變更按鈕的功能。

[測試硬體控制按鈕](#)

[測試快速鍵](#)

[測試觸控列](#)

[測試畫筆](#)

測試硬體控制按鈕

1. 「診斷」對話方塊開啓的情況下，在您測試位於 Cintiq 液晶數位板上前方的三個硬體控制按鈕時，請注意「數位板資訊」欄。請務必從「數位板資訊」欄中，選擇您要測試的液晶數位板。
2. 一次按一個按鈕來測試按鈕。每次您按下按鈕時，其編號便會顯示在「左邊按鈕」或「右邊按鈕」類別的旁邊。
3. 當您完成測試後，按一下「關閉」按鈕退出此對話方塊。

測試快速鍵

1. 「診斷」對話方塊開啓的情況下，當您測試每個快速鍵時，請注意「數位板資訊」欄。請務必從「數位板資訊」欄中，選擇您要測試的數位板。
2. 一次按下一個按鍵來測試按鍵。每次按下按鍵時，其編號便會顯示在「左邊按鈕」或「右邊按鈕」類別的旁邊，這要視您測試的按鍵群組而定。
3. 當您完成測試後，按一下「關閉」按鈕退出此對話方塊。

重要事項：某些應用程式可能會控制快速鍵功能並使其無效。請考慮在測試快速鍵時，關閉除 Wacom 數位板控制台之外任何開啓的應用程式。

如需詳細資訊，請參閱[使用針對數位板控制整合的應用程式](#)。

測試觸控列

1. 「診斷」對話方塊開啓的情況下，當您測試每個觸控列時，請注意「數位板資訊」欄。請務必從「數位板資訊」欄中，選擇您要測試的液晶數位板。
2. 將手指沿著每個觸控列從頭到尾往上或往下滑動。編號會顯示在「左側觸控」或「右側觸控」類別的旁邊，這要視您測試的觸控列而定。
3. 針對要測試的觸控列，按下對應的觸控列模式按鈕。這將會切換觸控列的可自訂狀態。切換時，重疊圖形會短暫地出現在您的螢幕上，以顯示按鈕功能指定詳細資訊。在「診斷」對話方塊中，也將顯示按鈕狀態。

如果任何功能設定為「略過」，在切換順序中將略過對應的功能。

4. 當您完成之後，按一下「關閉」按鈕來退出此對話方塊。

重要事項：某些應用程式可能會控制觸控列功能並使其無效。請考慮在測試觸控列時，關閉除 Wacom 數位板控制台之外任何開啓的應用程式。

如需詳細資訊，請參閱[使用針對數位板控制整合的應用程式](#)。



測試畫筆

1. 在「診斷」對話方塊開啓的情況下，注意工具資訊欄時，請讓畫筆保持在螢幕 5 公釐範圍內。應該會顯示「感應區」、「工具名稱」、「工具類型」與「工具 S/N」（序號）的值。請務必從「數位板資訊」欄中，選擇您要測試的液晶數位板。
2. 沿著液晶數位板螢幕表面移動您的工具。X 與 Y 「資料」會變動，以反映工具位置。
3. 測試您的畫筆按鈕。每次您用工具筆尖點選時，Cintiq 狀態指示燈都應亮起藍色，按下側面按鈕或工具橡皮擦來顯示螢幕。
 - 用筆尖按下螢幕表面。「開關」狀態與「壓力」值都應變更。「壓力」應該從未施加壓力的約 0% 變更為施加最大壓力時的約 100%。
 - 接著，按下側面按鈕而不用筆尖按壓數位板。「開關」狀態應會變更。針對壓力感應筆，對兩個位置的按鈕執行此動作。

畫筆	筆尖 = 1
「開關」狀態	側面按鈕（下方） = 2
	側面按鈕（上方） = 3
	橡皮擦 = 1

噴槍	筆尖 = 1
「開關」狀態	側面按鈕 = 2
	橡皮擦 = 1

- 在螢幕上按下橡皮擦。「開關」狀態與「壓力」值都應變更。「壓力」應該從未施加壓力的約 0% 變更為施加最大壓力時的約 100%。
 - 針對選購的噴槍，請將指動輪往前滾。當指動輪一直向前時，「輪」值應減少到約為 0 的值。向後滾動指動輪。當指動輪一直向後時，「輪」值應增加到約 1000。
4. 將畫筆從垂直位置向右移動以測試 x 軸的傾斜；「X 傾斜」值應該大約從 0 變更為 + 60。現在將工具向垂直的左側移動；「X 傾斜」值應該大約從 0 變更為 - 60。
 5. 將畫筆從垂直位置向數位板的底部移動，以測試 y 軸的傾斜；「Y 傾斜」值應該大約從 0 變更為 + 60。現在將工具向數位板的頂部移動；「Y 傾斜」值應該大約從 0 變更為 - 60。
 6. 針對選購的美術筆，您可以將筆尖放在螢幕表面，並在其軸上緩慢旋轉畫筆來測試旋轉功能。「旋轉」值應隨著您旋轉畫筆而變動。
 7. 當您完成之後，按一下「關閉」按鈕來退出此對話方塊。





顯示器疑難排解

當液晶數位板的顯示器部分發生問題時，請參閱下列表格。此處可能會說明您的問題，您可以嘗試其中所提供的解決方法。如需關於色彩問題的詳細資訊，請參閱您的作業系統或應用程式隨附的文件。

[一般顯示問題](#)

[VGA 問題](#)

一般顯示問題

無顯示畫面。電源指示燈關閉。	請確認 AC 電源線是否連接，以及液晶數位板電源開關是否開啓。
無顯示畫面。電源指示燈亮起藍色。	請檢查對比、亮度與背光控制。如有必要，請進行調整。或者，開啓 OSD 選單並選擇「其他設定」與「重新設定」。
電源指示燈亮橙色。 「沒有訊號，將進入節電模式」的訊息會短暫顯示在螢幕上。	<ul style="list-style-type: none">• 您的電腦可能處於電源管理模式下。用筆尖碰觸螢幕、移動滑鼠或按下鍵盤上的任意按鍵。• 關閉您的電腦與液晶數位板。請檢查視訊連接線的接頭接腳是否彎曲或斷裂。然後正確連接視訊連接線，並開啓液晶數位板與電腦。• 請確認顯示卡是否正確安裝。
「已拔除連接線，將進入節電模式」的訊息會短暫顯示在螢幕上。	<ul style="list-style-type: none">• 請檢查您的電腦是否開啓。• 請確認您是否使用液晶數位板隨附的視訊連接線。• 請檢查視訊連接線是否完全連接。• 關閉您的電腦與液晶數位板。請檢查視訊連接線與所有視訊變壓器的接頭接腳是否彎曲或斷裂。然後正確連接視訊連接線與所有必要的變壓器。





「超出範圍」的訊息會短暫顯示在螢幕上。

- 輸入訊號頻率設定不正確，或與液晶數位板不相容。將更新頻率設定為與您的 Cintiq 液晶數位板相容的垂直頻率。如果您的顯示卡驅動程式支援水平頻率的調整，請務必也將其設定為相容的值。請參閱「重要產品資訊」指南中的頻率範圍詳細資訊。在單一顯示器系統上，您將需要連接不同的顯示器來變更更新頻率。
- 解析度或更新頻率設定得太高。如需關於最大（原始）解析度、更新頻率以及可以與 Cintiq 液晶數位板搭配使用的其他解析度大小的詳細資訊，請參閱「重要產品資訊」指南。
- 將顯示器內容設定為偵測隨插即用顯示器。

「設定更新範圍」的訊息會短暫顯示在螢幕上。

- 將更新頻率設定為與您的 Cintiq 液晶數位板相容的垂直頻率。請參閱「重要產品資訊」指南中的頻率範圍詳細資訊。

影像在顯示器上顯示重影。

請勿延長視訊連接線或使用輸入選擇器切換盒。

長時間顯示靜態影像而不更新畫面時，會短時間留下殘留影像。

請使用螢幕保護程式或其他電源管理功能。

顏色品質不精確。

- 按下 LCD 設定鈕開啓 OSD 選單。選擇「其他設定」與「重新設定」。
- 請檢查與 Cintiq 搭配使用的色彩設定檔設定。
- 變更對比設定應盡量應以微增方式進行，因為變更對比設定可能會影響色彩精確度。

白色未顯示為白色。

- 請檢查與 Cintiq 搭配使用的色彩設定檔設定。
- 請確認顯示器是在出廠預設設定下運作。如果這麼做仍無法解決問題，請視需要來調整色彩。如需關於色彩管理的詳細資訊，請參閱作業系統與應用程式文件。
- 請確認視訊連接線與連接埠是否完全連接。



VGA 問題

顯示呈波狀或閃爍。

- 按下 LCD 設定按鈕開啓 OSD 選單。選擇「VGA 設定」與「自動調整」。然後，如有必要，請手動調整點間距與點相位。
- 請確認顯示轉接器或顯示卡是否符合液晶數位板的規格。
- 請調整顯示器內容控制面板中的更新頻率。

顯示不清楚。
螢幕的文字或其他部分顯示模糊。

- 將顯示卡的顯示解析度設定為可用於液晶數位板的最大（原始）解析度。請參閱「重要產品資訊」指南中的詳細資訊。
- 請關閉液晶數位板，然後再開啓。
- 開啓 OSD 選單。選擇「VGA 設定」與「自動調整」。如有必要，請手動調整亮度、點間距與點相位設定。

顯示器與 LCD 面板未對齊。顯示尺寸不正確。

- 開啓 OSD 選單。選擇「VGA 設定」與「自動調整」。
- 如有必要，請調整點間距與點相位，以及水平與垂直位置。請注意，某些顯示卡可能無法以正確尺寸顯示畫面。

顯示會呈波狀或顯示波紋圖案。顯示顏色不均勻。

- 開啓 OSD 選單。選擇「VGA 設定」與「自動調整」。如果這樣仍無法解決問題，請選擇「其他設定」和「重新設定」，以將顯示器恢復為出廠預設設定。
- 如有必要，請調整點間距與點相位。

數位板疑難排解

當液晶數位板的數位板部分發生問題時，請參閱下列表格。這裡可能會描述到您的問題，您可以嘗試其中所提供的解決方法。請查看液晶數位板「讀我」檔案，以獲得最新的更新資訊。

如需其他資訊，請參閱 Wacom 網站 <http://www.wacom.com>。

[一般問題](#)

[Windows 特別問題](#)

[Mac 特別問題](#)

一般問題

電腦沒有可用的 USB 埠。	請檢查在 USB 集線器中，是否有可用的 USB 埠。如果沒有可用的 USB 埠，您需要增加一個 USB 集線器或一張 USB 卡。
插入液晶數位板配件用 USB 埠的 USB 裝置無法運作。	<ol style="list-style-type: none">1. 確定液晶數位板本身已正確連接至電腦上正常運作的 USB 埠。2. 確定已開啓液晶數位板電源，且電源指示燈亮起藍光。液晶數位板包含通電的 USB 集線器，關閉電源時，配件用 USB 埠將無法使用。3. 如果 USB 裝置無法使用，請嘗試直接將其插入到電腦的 USB 埠。4. 如果 USB 裝置仍無法正常使用，請聯絡該特定裝置的製造商。
Cintiq 電源指示燈未亮起。	確定已開啓液晶數位板電源。 檢查 AC 電源變壓器是否已插入數位板和通電的電源插座。 請僅使用液晶數位板專用的電源變壓器。其他變壓器可能會導致產品損壞。
畫筆只能在滑鼠模式下使用，且無法利用壓力感應來繪圖或書寫。	尚未安裝或未正確載入液晶數位板之數位板部分的驅動程式軟體。 <ul style="list-style-type: none">• 確定已安裝驅動程式軟體，且可正常使用。• 依照步驟 2：軟體安裝來安裝驅動程式軟體。
畫筆無法利用壓力感應來繪圖或書寫。	某些應用程式會要求您先開啓應用程式或選定工具的壓力功能，畫筆才能成為壓力感應工具並回應筆壓。 也請確認您的應用程式是否支援壓力感應。
點選動作不順。	開啓 Wacom 數位板控制台，並進入「畫筆」索引標籤。嘗試使用較輕的「筆尖感應」。





畫筆會選擇任何項目，或是無法停止繪圖。

開啓 Wacom 數位板控制台，並進入「畫筆」索引標籤。將「筆尖感應」滑桿往「用力」方向移動，或選擇「自訂 ...」，然後增加「點擊滑桿」設定。如果無法解決問題，請參閱[測試控制項與輸入工具](#)。

雙擊動作不順。

務必在相同的位置快速地輕點螢幕兩下。Wacom 建議您使用側面按鈕來執行雙擊。

開啓 Wacom 數位板控制台，並進入「畫筆」索引標籤。嘗試增加「雙響間距」，或使用較輕的「筆尖感應」。

將快速鍵設定為「雙響」，然後使用它來執行雙擊。

Windows：請嘗試設定系統可用按一下來啓動程式。請參閱[點選](#)。

橡皮擦會選擇任何項目，或是無法停止擦除。

開啓 Wacom 數位板控制台，並進入「橡皮擦」索引標籤。將「橡皮擦感應」滑桿往「用力」方向移動，或選擇「自訂 ...」，然後增加「點擊滑桿」設定。如果無法解決問題，請參閱[測試控制項與輸入工具](#)。

您可察覺到畫筆或墨水筆觸剛開始出現延遲情況。

開啓 Wacom 數位板控制台，並進入「畫筆」索引標籤。嘗試減少「雙響間距」。如果沒有用，請將「雙響間距」滑桿往「關」位置移動，來關閉雙擊協助功能。

點選、繪製或書寫時，您必須用畫筆用力壓按。

開啓 Wacom 數位板控制台，並進入「畫筆」索引標籤。將「筆尖感應」滑桿往「輕柔」方向移動，或選擇「自訂 ...」，然後降低「壓力感應」與「點擊滑桿」設定。

筆尖沒有作用。

務必僅使用產品隨附的畫筆，或 Cintiq 22HD 專用的 Wacom 配件畫筆。其他畫筆無法在液晶數位板上正常運作。

檢查控制台「畫筆」索引標籤，並確認已將「點選」功能指派至筆尖。

確定當您按下筆尖時，狀態指示燈亮起藍光。如果指示燈未亮起，請確認 USB 連接線已插入到電腦或 USB 集線器上的已啓用埠。

如果指示燈仍未亮起，則可能是硬體有問題（請參閱[疑難排解](#)）。

筆尖與螢幕游標無法正確對齊。

開啓 Wacom 數位板控制台，並且選擇「校正」索引標籤。繼續[校正液晶數位板](#)。

變更輸入工具的功能設定無效。

確定您變更的是使用中工具與應用程式的設定。請參閱[應用程式特定設定](#)和[使用多個工具](#)。





畫筆側面按鈕沒有作用。

務必僅使用產品隨附的畫筆，或 Cintiq 22HD 專用的 Wacom 配件畫筆。其他畫筆無法在液晶數位板上正常運作。

確定在畫筆尖位於液晶數位板有效工作區的 5 公釐範圍內時，按下側面按鈕。執行該動作時不要壓下筆尖。

在 Wacom 數位板控制台中，確認您設定側面按鈕執行的功能，是您正在使用之應用程式與工具預期要執行的正確功能。

另請檢查「側面按鈕專家模式」。如果選擇了「按下並輕點」，您需要於在筆尖觸控液晶數位板螢幕表面時先按下側面按鈕，才能執行點選功能。

確定當您按下側面按鈕時，狀態指示燈亮起藍光。

如果指示燈未亮起，請確認 USB 連接線已插入到電腦或 USB 集線器上的已啟用埠。若 USB 連接線未插入已啟用埠，指示燈將不會亮起。

如果指示燈未亮起，則可能是硬體有問題（請參閱[疑難排解](#)）。

螢幕游標可以移動，但是將其置於螢幕上時，它無法跳至筆尖位置，且當在顯示器上移動畫筆時，它無法隨著筆尖移動。

開啓 Wacom 數位板控制台來確定是否已正確載入 Wacom 驅動程式。如果未載入驅動程式，將會出現錯誤訊息。如果出現錯誤訊息，請重新啓動電腦。

如果問題仍然存在，請參閱[步驟 2：軟體安裝](#)，然後重新安裝 Wacom 驅動程式軟體（針對 Mac，安裝 Wacom 驅動程式之後，您必須重新啓動電腦才能正常操作）。

如果您已將畫筆的側面按鈕自訂為在畫筆模式與滑鼠模式之間切換，請確保您的液晶數位板處於畫筆模式。

在多部顯示器系統上使用 Cintiq 時，您無法使用畫筆來控制其他顯示器。

按下設定為「[顯示切換](#)」的快速鍵或畫筆按鈕，在 Cintiq 與其他顯示器的畫筆控制之間循環切換。

您也可以使用畫筆來在滑鼠模式下控制其他顯示器。若要使用滑鼠模式，請先將畫筆按鈕設定為「[模式切換 ...](#)」。然後使用按鈕來在畫筆模式與滑鼠模式之間切換。





您繪製的線條不符合螢幕游標的位置。

為了能夠正常使用，某些應用程式會要求將畫筆設定為畫筆模式。確定尚未將畫筆切換至滑鼠模式。

如果您已將畫筆設定為畫筆模式，但問題仍然存在，則表示您的偏好設定檔案可能已損毀。遵循 [Windows 特別問題](#) 或 [Mac 特別問題](#) 中的指示，來建立新的偏好設定檔案。

電腦無法進入睡眠模式。

請勿將不使用的畫筆放置在液晶數位板表面上，否則 Cintiq 會持續傳送資料，而使電腦維持喚醒狀態。

使用一般滑鼠或軌跡球時，螢幕游標會往回跑。

不使用畫筆時，請將畫筆放在筆座或液晶數位板附近的其他位置。請不要將畫筆放在顯示器上。在使用其他輸入裝置時，把您的畫筆放在顯示器上會影響螢幕游標定位。

將其他數位板連接至電腦時，螢幕游標的移動會變得不穩定，或在螢幕上到處跳動。

Cintiq 的數位板部分會發射出一定頻率的電磁波。如果其他數位板過於靠近 Cintiq 液晶數位板，則可能會干擾螢幕游標的定位。如果發生這種情況，請移動數位板，使其遠離 Cintiq。

在某些應用程式中工作時，快速鍵或觸控列會執行與在 Wacom 數位板控制台中設定的功能不同的功能。

某些應用程式可能會使快速鍵與觸控列功能無效，並對其進行控制。請參閱 [使用針對數位板控制整合的應用程式](#)。

如果使用應用程式特定設定，請確定您已更新正在使用之應用程式的設定。

快速鍵與觸控列無法執行為其設定的正確功能。

檢查並確定已針對您的用手習慣正確設定 Cintiq。請參閱 [設定 Cintiq 以符合您的用手習慣與安裝方向](#)。

某些控制面板預設值與手冊中註明的不同。

視應用程式和作業系統的差異而定，某些地區的預設值可能會有不同。



WINDOWS 特別問題

您懷疑液晶數位板偏好設定可能已毀損，或想要確定所有設定都是出廠預設值。

請利用 Wacom 數位板偏好設定檔案公用程式進行偏好設定。請關閉所有開啓的應用程式。按一下「開始」圖示，再選擇「所有程式」。然後選擇「WACOM 數位板」與「WACOM 數位板偏好設定檔案公用程式」。

- 最好預先備份您的數位板偏好設定。在「數位板偏好設定檔案公用程式」對話方塊中，按一下「備份 ..」然後依提示操作。
- 接著，請用「數位板偏好設定檔案公用程式」刪除數位板偏好設定，如下所述：

單一使用者：在「我的偏好設定」中，按一下「移除」以刪除現有使用者的偏好設定。

多位使用者：在「所有使用者偏好設定」中，按一下「移除」，以刪除多位使用者的偏好設定。要刪除全部使用者的偏好設定須有管理員權限。請重新啓動目前開啓執行的數位板應用程式。

按一下「我的偏好設定」中的「復原 ...」即可快速復原已備份的數位板偏好設定。

MAC 特別問題

在啓動時，會出現對話方塊，告知無法載入驅動程式或尚未建立液晶數位板偏好設定。

啓動時未偵測到液晶數位板的數位板部分。確定 USB 連接線是否牢固地連接到電腦上處於啓用狀態下的 USB 埠或 USB 集線器。確定液晶數位板電源指示燈已亮起，並且亮起藍光。如果仍無法修正問題，請參閱[疑難排解](#)。

從「前往」功能表中，選擇「工具程式」，並且啓動「系統描述」。從「內容」清單的「硬體」中選擇「USB」。應該會列出 Wacom USB 液晶數位板的型號。如果沒有列出液晶數位板型號，請檢查液晶數位板 USB 連接線的連接，或嘗試將液晶數位板插入其他 USB 埠。

如果無法解決問題，請聯繫 Wacom 技術支援部門。
請參閱[技術支援選項](#)。

您懷疑液晶數位板偏好設定可能已毀損，或想要確定所有設定都是出廠預設值。

請利用 Wacom 數位板公用程式配合偏好設定。請關閉所有開啓的應用程式。開啓主要的「應用程式」資料夾。然後開啓「WACOM 數位板」資料夾，並執行「WACOM 數位板公用程式」。

- 最好預先備份您的數位板偏好設定。在「Wacom 數位板公用程式」中，選擇「現有使用者」或「所有使用者」。然後按一下「備份...」並依提示操作。

- 接著請如下刪除數位板偏好設定：

單一使用者：此公用程式啓動時，請選擇「現有使用者」並按一下「移除」。登出，然後登入。當載入液晶數位板驅動程式時，會使用出廠預設值來建立新的偏好設定檔案。

多位使用者：此公用程式啓動時，請選擇「所有使用者」並按一下「移除」。登出，然後登入。當載入液晶數位板驅動程式時，會使用出廠預設值來建立新的偏好設定檔案。

按一下公用程式中的「復原...」，即可快速復原「現有使用者」或「所有使用者」備份的數位板偏好設定。

註： 不要從主「資源庫 PREFERENCEPANES」資料夾手動移除「WACOMTABLET.PREFPANE」檔案。只有當解除安裝 Wacom 驅動程式軟體，並且只使用「Wacom 數位板公用程式」時，才能移除這個檔案。

重新校正液晶數位板。請參閱[校正液晶數位板](#)。





墨水未正確配合液晶數位板運作。

墨水偏好設定可能有問題。請按下列步驟移除損壞的偏好設定檔案。當您啟動手寫辨識時就會重新建立檔案。

1. 開啓「系統偏好設定」，選擇「顯示全部」然後再選擇「墨水」。接著關閉手寫辨識功能。
2. 選擇「前往」功能表中的「個人專屬」。開啓「資源庫」和「偏好設定」資料夾。移除下列偏好設定：
 - COM.APPLE.INK.FRAMEWORK.PLIST
 - COM.APPLE.INK.INKPAD.PLIST
 - COM.APPLE.INK.INKPAD.SKETCH
3. 回到「系統偏好設定」及「墨水」，接著啓用手寫辨識。
4. 使用 Wacom 液晶數位板和畫筆來測試墨水功能。

如果以上步驟未解決墨水問題，請聯絡 Apple 支援提供進一步協助。Wacom 不是墨水軟體製造商，故支援其他廠商軟體應用程式的能力有限。



技術支援選項

如果您的 Cintiq 液晶數位板發生問題，請先查閱本手冊中適當的[安裝](#)章節來確定已正確安裝液晶數位板。接著，查閱[疑難排解](#)程序。

如果您在本手冊中找不到答案，您可以在作業系統的「讀我」檔案（位於安裝光碟中）找到關於問題的更新資訊。您也可以參閱產品的 FAQ（[常見問答集](#)）。

如有網際網路連線，則可透過所在地區的 Wacom 網站下載最新軟體驅動程式。請參閱[取得軟體更新](#)。

請參閱所在地區的 Wacom 網站提供的客服選項。或許您可找到解決方法，無需撥打電話。

如果您無法解決問題，並且認為 Wacom 產品沒有正常運作，請聯絡購買產品所在地的 Wacom 客服人員。如需聯絡資訊，請參閱安裝光碟上的 Wacom 「讀我」檔案。您也可參閱所在地區的 Wacom 網站上提供的聯絡資訊。

當您來電時，應該在電腦旁，並準備好下列資訊：

- 本手冊。
- Cintiq 液晶數位板序號（請查看液晶數位板背面的標籤）。
- 驅動程式版本編號（請參閱安裝光碟或按一下 Wacom 數位板控制台「關於」按鈕）。
- 您電腦的品牌與型號，以及作業系統的版本。
- 您顯示卡的品牌、型號與連接類型。
- 您電腦周邊設備的清單。
- 出現故障時您使用的軟體應用程式和版本。
- 出現在螢幕上任何錯誤訊息的確切措辭。
- 當此問題發生時，出現什麼狀況以及您當時做了什麼。
- 您如何嘗試解決此問題。

您也可造訪本地的 Wacom 網站並完成填寫電子郵件詢問表，與 Wacom 客服中心聯絡。



取得軟體更新

Wacom 會定期更新數位板軟體驅動程式，維持與新產品的相容性。如果 Cintiq 和新硬體或軟體產品之間發生相容性問題，從網際網路上下載可用的新軟體驅動程式，可能會有所幫助。

如需取得客服服務、產品驅動程式和其他軟體更新，請造訪 Wacom 網站 www.wacom.com。



常見問答集

本節解答某些較為常見的 Cintiq 相關問題。如要瀏覽更多 FAQ，請造訪本地的 Wacom 網站。

[Cintiq 是否可在所有應用程式中使用？](#)

[哪些軟體應用程式支援 Cintiq 功能？](#)

[我可否將 Cintiq 與滑鼠同時連接到電腦上？](#)

[我是否可以搭配較舊的 Wacom 輸入工具使用 Cintiq？](#)

[安裝程式要求密碼。密碼是什麼？](#)

[畫筆與螢幕游標無法對齊。為什麼？](#)

[我如何將 Cintiq 偏好設定重新設定為預設設定？](#)

[我是否可以一次刪除所有 Cintiq 偏好設定？](#)

[清潔 Cintiq 的最佳方法為？](#)

[我要如何更換畫筆筆尖？](#)

[我可以從何處取得備用零件與配件？](#)

[我如何找出產品型號與序號？](#)

Cintiq 是否可在所有應用程式中使用？

Cintiq 在所有應用程式中都支援一般的滑鼠輸入功能。如果產品驅動程式已安裝且能夠正常使用，則許多圖形應用程式也會提供壓力感應與橡皮擦功能。

哪些軟體應用程式支援 Cintiq 功能？

許多應用程式都支援 Wacom 產品的壓力感應與橡皮擦輸入。

造訪 www.wacom.com 並搜尋應用軟體。如果發現您的應用程式不在此列，請將其與 Cintiq 搭配使用，以判定用畫筆繪圖時是否會感受到壓力變化。您的軟體製造商將就應用程式支援哪些畫筆輸入功能，提供最詳盡的資訊。

我可否將 Cintiq 與滑鼠同時連接到電腦上？

可以。您可以搭配使用系統滑鼠與 Wacom 產品。一次只有一種裝置可以控制螢幕游標。您可以方便地在 Cintiq 輸入工具與系統滑鼠之間來回切換。



我是否可以搭配較舊的 Wacom 輸入工具使用 Cintiq ？

畫筆與配件通常專用於其隨附於的產品機型，因此不可交換使用。請造訪本地的 Wacom 網站，並查閱客戶服務知識庫以取得詳細資訊。

安裝程式要求密碼。密碼是什麼？

電腦需要一個用來登入電腦的密碼，此密碼或為您的個人密碼，或為管理員密碼。如果個人密碼無法使用，且您處在商務環境中，將需要請系統管理員為您安裝數位板。作業系統要求使用者具備安裝硬體裝置的管理權限。

畫筆與螢幕游標無法對齊。為什麼？

您需要校正液晶數位板。每次重新安裝數位板驅動程式或刪除 Cintiq 偏好設定檔案後，您都應進行校正。請參閱[校正液晶數位板](#)。

我如何將 Cintiq 偏好設定重新設定為預設設定？

請參閱[管理偏好設定](#)。

我是否可以一次刪除所有 Cintiq 偏好設定？

可以。請參閱[管理偏好設定](#)。

清潔 Cintiq 的最佳方法為？

請參閱[保養 Cintiq](#)。

我要如何更換畫筆筆尖？

請參閱[更換畫筆筆尖](#)。

我可以從何處取得備用零件與配件？

請參閱[訂購零件及配件](#)。

我如何找出產品型號與序號？

型號與序號貼在 Cintiq 液晶數位板背面。型號通常位於條碼上方，而序號就位於條碼下方。所有的客戶服務支援請求都需要型號與序號。

保養與維護

本節提供關於 Cintiq 22HD 液晶數位板保養與維護的提示。

[保養 Cintiq](#)

[更換畫筆筆尖](#)

保養 CINTIQ

請保持壓力感應筆與 Cintiq LCD 螢幕表面的清潔。灰塵顆粒會附著在您的畫筆上，並導致螢幕表面的過度磨損。定期清潔將有助於延長 LCD 螢幕表面與畫筆的使用年限。

將 Cintiq、Cintiq 顯示器腳座與壓力感應筆放置在乾淨、乾燥的場所，避免溫度的劇烈變化。室溫是最佳的溫度。

Cintiq、顯示器腳座與壓力感應筆不可分開使用。拆開產品會使保固失效。

重要事項：請小心，切勿將液體濺到液晶數位板或畫筆上。尤其應注意勿使顯示器、快速鍵、觸控列或畫筆按鈕與筆尖潮濕，若因液體進入其中，可能會使敏感的電子零件失效。

請避免經常更換畫筆筆尖，否則容易造成刮傷。磨損或尖銳的筆尖可能會損壞 Cintiq 液晶數位板。請參閱[更換畫筆筆尖](#)。

若要清潔 Cintiq 外殼、Cintiq 顯示器腳座或壓力感應筆，請使用柔軟、沾濕的清潔布；您也可以使用稀釋過的溫和肥皂水沾濕清潔布。請勿使用油漆稀釋劑、苯、酒精或其他溶劑來清潔顯示器外殼或畫筆。

若要清潔螢幕，請使用防靜電清潔布或稍微沾濕的清潔布。清潔時，請以輕微的力度擦拭螢幕，且不要弄濕表面。請勿使用清潔劑清潔螢幕；此方式可能會損壞液晶數位板螢幕。此類損壞不在製造商的保固範圍之內。

更換畫筆筆尖

為了避免 Cintiq 液晶數位板受到刮傷並達到最佳化效能，請定期更換畫筆筆尖。

重要事項：請在畫筆筆尖外觀如下圖所示時（或之前）更換畫筆筆尖：

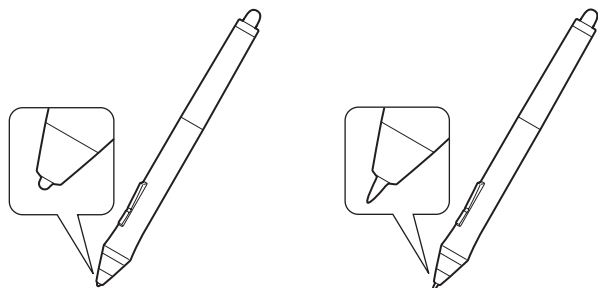

畫筆筆尖會因為正常使用而磨損。

對筆尖過度施壓會導致它更快磨損。

當筆尖太短或變成平尖頭時，請更換筆尖。

1. 旋鬆畫筆腳座底座，可找到筆尖更換夾及替換筆尖。

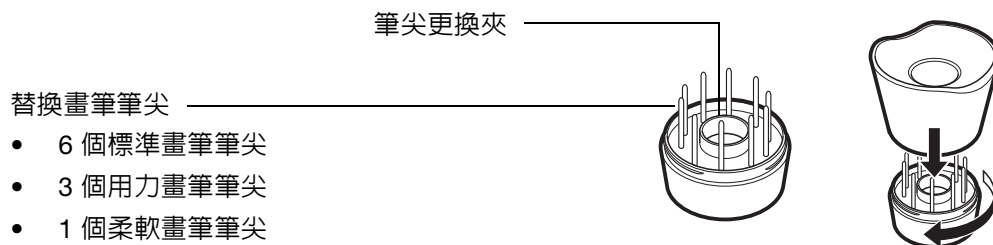

替換畫筆筆尖

- 6 個標準畫筆筆尖
- 3 個用力畫筆筆尖
- 1 個柔軟畫筆筆尖

2. 夾住舊筆尖，然後筆直地將它拔出。使用筆尖更換夾、一支鑷子、針鼻鉗或類似的器具。



3. 將新筆尖的尾部筆直地滑進畫筆的筆管中。穩穩地推進筆尖直到停住為止。

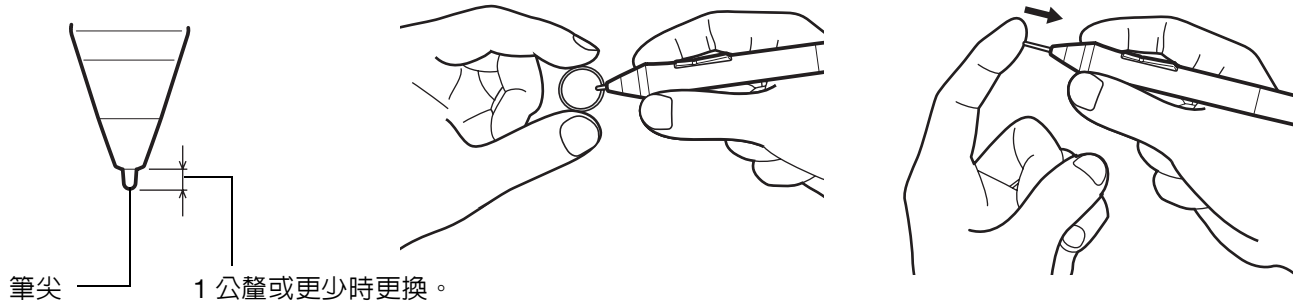

警告

窒息的危險。請避免孩童吞食畫筆筆尖或側面按鈕。畫筆筆尖或側面按鈕可因孩童齒咬而遭意外扯出。

如需更換用的零件，請參閱[訂購零件及配件](#)。

重要事項：

- 畫筆不使用時，請將畫筆置入筆座內，或平放於桌面上。
- 選購的噴槍不使用時，請將其平放於桌面上。
- 為維持輸入工具的靈敏度，請勿將其置於須以其筆尖或橡皮擦支撐其重量的容器內。錯誤的存放方式可能導致筆尖壓力感應器損壞。



其他實用資訊

本節包含有關 Cintiq 偏好設定管理方式、解除安裝產品軟體的方式等說明。

[選擇性顯示器設定](#)

[使用其他安裝座或 Cintiq 顯示器腳座](#)

[纜線拔除與更換](#)

[解除安裝 Cintiq](#)

[使用快速檢視顯示](#)

[管理偏好設定](#)

[安裝多個數位板](#)

[使用針對數位板控制整合的應用程式](#)

[匯入專家設定](#)

[Windows 中的畫筆與數位墨水功能](#)

[產品資訊](#)

[訂購零件及配件](#)

[可用零件及配件](#)



選擇性顯示器設定

將液晶數位板安裝到 Cintiq 顯示器腳座後，即可將液晶數位板旋轉至各種位置。若不打算旋轉數位板，且想要更牢固地將數位板固定到腳座上，請如下所示安裝旋轉鎖定螺絲。

將 Cintiq 鎖定在 Cintiq 顯示器腳座上：

- 將液晶數位板旋轉至標準橫向位置（電源開關將位於顯示器頂端）。
- 腳座上的兩個孔將會對齊液晶數位板上的兩個螺絲孔。
- 使用十字螺絲起子，裝上鎖定螺絲並以手力鎖緊。

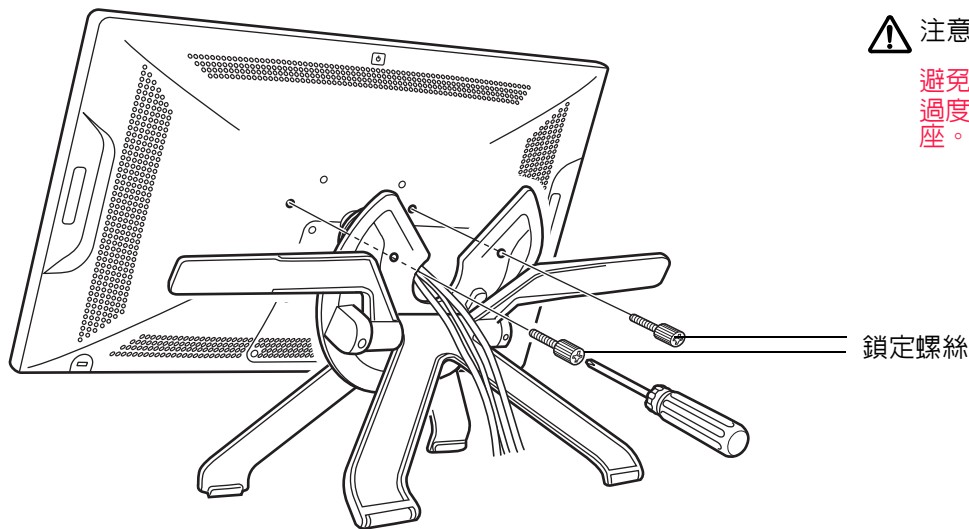

注意

避免對 Cintiq 顯示器腳座施加過度實際壓力，否則會損壞腳座。

使用其他安裝座或 CINTIQ 顯示器腳座

若 Cintiq 安裝需要使用其他安裝平台，可將液晶數位板安裝到任何符合 VESA MIS-D 100/100（4 個螺絲）標準的腳座或安裝台上。

註：

安裝需使用寬 4 公釐、牙距 0.7 公釐的螺絲（M4 一般）。液晶數位板螺絲孔深度為 12 公釐，若超過間隙深度，將會損壞液晶數位板的內部元件。

任何 Cintiq 安裝於其上的平台或裝置物，必須能夠承受液晶數位板的重量。

若要將液晶數位板安裝到 VESA 安裝座上：

1. 關閉電腦與 Cintiq 的電源。先拔掉數位板與電腦間的所有連接線。
2. [將 Cintiq 從 Cintiq 顯示器腳座上卸除](#)。將液晶數位板面朝下置於平坦柔軟的表面上（例如桌面上鋪布）。
3. 鬆開 4 個軸承樞紐固定螺絲，將軸承樞紐卸除。小心地將軸承分成一半，並卸除軸承塞，以鬆開連接線。請小心不要遺失其中一個樞紐組件內溝槽中的小軸承塞。

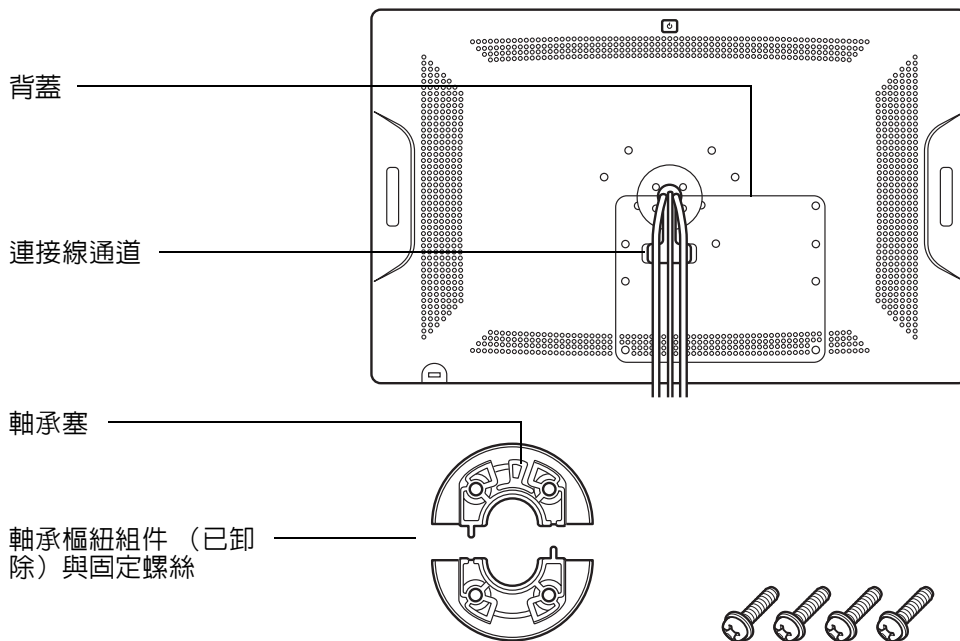

- 取下背蓋上的螺絲，並將蓋子上掀與數位板分離。
- 將纜線旋通過連接線通道，接著裝回背蓋，務必使用正確的螺絲。背蓋螺絲比軸承樞紐螺絲短。



- 參閱腳座或安裝平台隨附的指示。確定您瞭解這些指示，並仔細遵循所有指示操作。特別注意所有注意事項或其他安全資訊。
- 針對平台使用適合的 VESA 安裝螺絲，將液晶數位板牢牢安裝到安裝平台上。

警告

當將液晶數位板安裝到其他安裝平台上時，請務必遵循平台製造商所提供之文件中的所有指示。若安裝不當，液晶數位板可能會摔落地面，導致造成人身傷害或產品損壞。

連接線通道
 連接線應該在未捲曲的狀態下穿過此開口。
 務必不要將連接線夾在 VESA 配件下面。

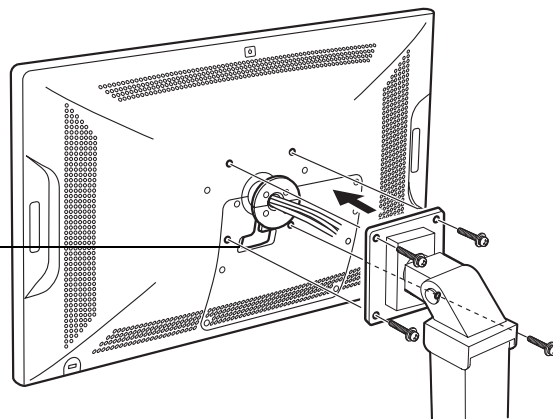

- 接回液晶數位板與電腦間的連接線。必要時請參閱[步驟 1：硬體安裝](#)。

若要將液晶數位板安裝到 VESA 安裝座上：

- 關閉電腦與 Cintiq 的電源。接著拔掉 Cintiq 和電腦間的所有連接線。
- 將 Cintiq 從其他安裝平台上卸除。
- 將液晶數位板面朝下置於平坦柔軟的表面上（例如桌面上鋪布）。
- 取下背蓋，接著將纜線從連接線通道中移除。鬆開纜線後，請裝回蓋子。

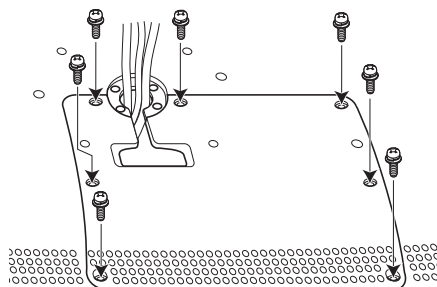

5. 瞭解軸承樞紐組件。軸承樞紐組件應該包括兩部分，軸承塞和 4 個螺絲。在軸承樞紐其中一部分找出軸承塞。任一部分皆可使用，因為二者完全相同。

軸承樞紐組件中軸承塞正確位置的說明圖。

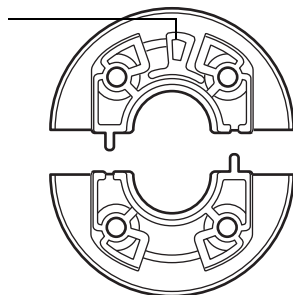

若置於正確位置，軸承塞將可在塞槽中順暢地來回移動。軸承塞也將會與後樞紐的表面齊平。

6. 請小心不要讓軸承塞跑出軸承區，將軸承樞紐的兩半包住液晶數位板連接線四周，並位於連接點上。

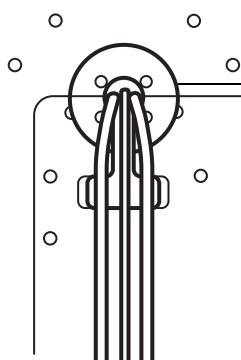

正確的位置是軸承部分會沿液晶數位板的水平軸對齊。

包含軸承塞的部分，擺放位置應朝向液晶數位板的頂端。

7. 將軸承樞紐部分接回液晶數位板，裝回時請務必使用正確的螺絲（軸承樞紐的螺絲比背蓋螺絲長）。

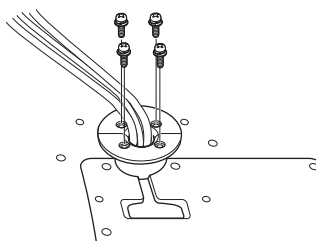

纜線拔除與更換

若需要拔除或更換 Cintiq 連接線，請遵循下列程序。

拔除連接線：

1. 關閉電腦與 Cintiq 的電源。先拔掉液晶數位板與電腦間的所有連接線。
2. [將 Cintiq 從顯示器腳座上卸除](#)。將液晶數位板面朝下置於平坦柔軟的表面上（例如桌面上鋪布）。
3. 鬆開 4 個軸承樞紐固定螺絲，將軸承樞紐卸除。小心地將軸承分成一半，並卸除軸承塞，以鬆開連接線。如需詳細資訊，請參閱[使用其他安裝座或 Cintiq 顯示器腳座](#)中的指示。
4. 鬆開背蓋螺絲，並將背蓋往上掀開與液晶數位板分離。

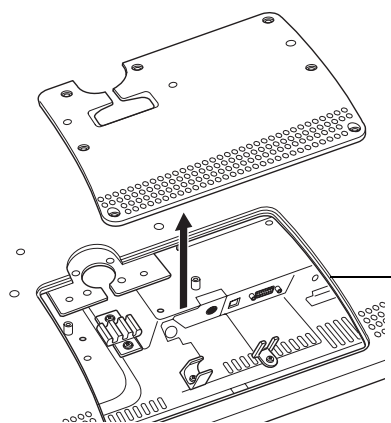
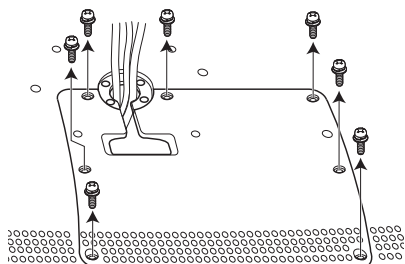

接頭包括 DVI-I、USB 與電源接頭。

5. 卸除纜線夾並拔除連接線。

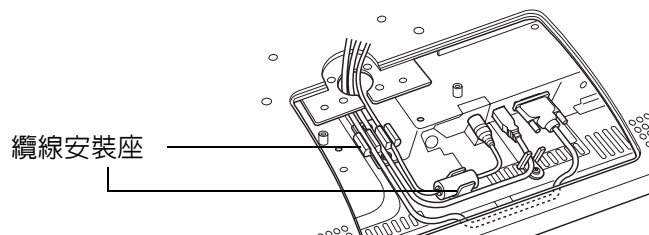
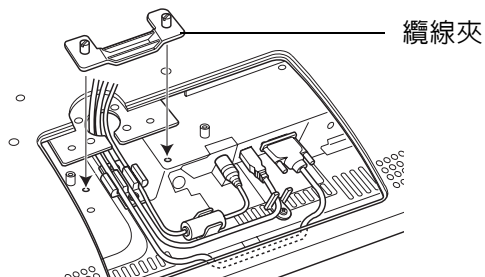

6. 若想要拔除的連接線有指旋螺絲固定，請將螺絲鬆開。拔除連接線。



更換連接線：

1. 將連接線連接到液晶數位板。請務必轉緊所有接頭的指旋螺絲。
2. 將連接線設置在正確位置，然後裝上纜線固定夾。
3. 小心地卸除背蓋，務必不要讓任何連接線捲塞在背蓋下方。裝回背蓋時請使用正確的螺絲，並且不要轉得過緊。
4. 小心地裝回軸承樞紐。如需詳細資訊，請參閱[使用其他安裝座](#)或 [Cintiq 顯示器腳座](#)中的指示。

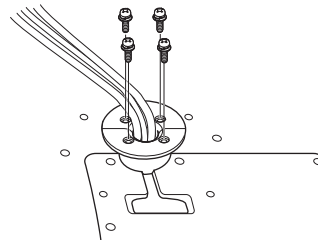
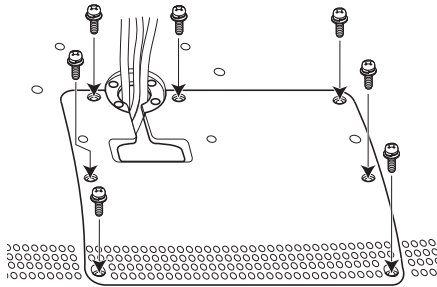

5. 請參閱[將 Cintiq 安裝在 Cintiq 顯示器腳座上](#)。
6. 重新接上 Cintiq 與電腦間的連接線。

解除安裝 CINTIQ

請遵循下文中的適當步驟，從系統中移除 Wacom 驅動程式軟體與 Cintiq 液晶數位板。

重要事項：當您移除 Wacom 驅動程式軟體時，液晶數位板將不再提供完整的數位板功能，而將繼續提供滑鼠裝置的功能。

Windows：

1. 按一下 Windows 「開始」按鈕，並開啓「控制台」。
2. 在「控制台」視窗中
 - (Windows 7 與 Vista)：按一下「解除安裝程式」。從出現的對話方塊中，選擇「WACOM 數位板」，然後按一下「解除安裝」。
 - Windows XP：選擇「新增或移除程式」。在「新增或移除程式」視窗中，選擇「WACOM 數位板」並按一下「移除」。
3. 遵循提示，移除軟體驅動程式。如果出現提示訊息，請輸入您的管理員登入名稱及密碼。
4. 移除驅動程式之後，請關閉系統，然後關閉電腦與液晶數位板的電源。關閉電腦與液晶數位板之後，中斷液晶數位板與電腦之間的連接。

Mac：

1. 在「前往」功能表中，選擇「應用程式」，並開啓「WACOM 數位板」資料夾。
 2. 按兩下「WACOM 數位板公用程式」圖示。按一下「數位板軟體：移除」按鈕。請輸入您的管理員登入名稱及密碼。
 3. 移除完成後，按一下「確定」。
 4. 關閉電腦與液晶數位板的電源。關閉電腦與液晶數位板之後，中斷液晶數位板與電腦之間的連接。
- 如需關於從網際網路下載新軟體驅動程式（如果有的話）的資訊，請參閱[取得軟體更新](#)。

使用快速檢視顯示

按下觸控列模式按鈕 2 秒以上，在您的主顯示器上啟動快速檢視顯示功能。此顯示器將顯示目前的快速鍵設定。

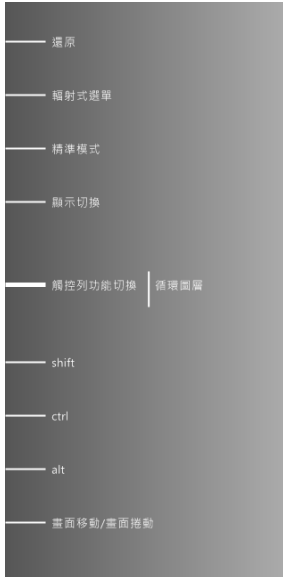

按住觸控列模式左按鈕，檢視左側快速鍵的設定。

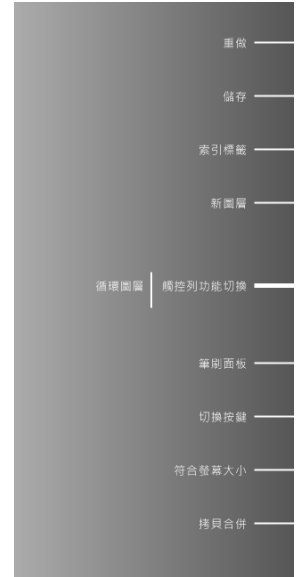
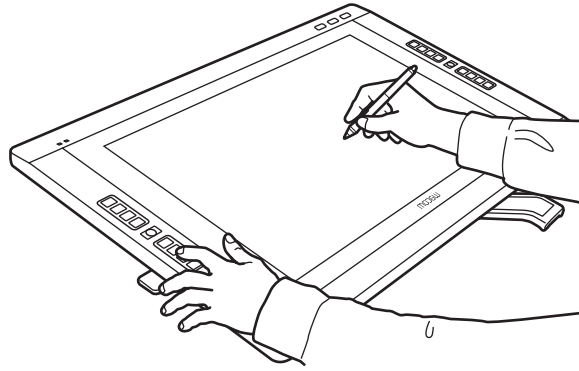

按住觸控列模式右按鈕，檢視右側快速鍵的設定。

快速檢視顯示會在放開觸控列模式鈕後約 1 秒關閉。



管理偏好設定

使用 Wacom 數位板偏好設定公用程式，管理單一或多位使用者的液晶數位板偏好設定。

Windows：請先關閉任何已開啓的應用程式。然後按一下「開始」圖示，並選取「所有程式」來開啓公用程式。選擇「WACOM 數位板」與「WACOM 數位板偏好設定檔案公用程式」。

- 若要移除現有使用者的偏好設定，請按一下「我的偏好設定」中的「移除」。
- 若要刪除多位使用者的偏好設定，請按一下「所有使用者偏好」中的「移除」。要刪除全部使用者的偏好設定須有管理員權限。請重新啓動目前開啓執行的數位板應用程式。
- 若要備份偏好設定，請按一下「我的偏好設定」中的「備份...」。
- 若要復原之前所備份的偏好設定，請按一下「我的偏好設定」中的「復原...」。
- 請仔細遵循可能出現的任何提示。

Mac：開啓主要的「應用程式」資料夾。然後開啓「WACOM 數位板」資料夾，並執行「WACOM 數位板公用程式」。

- 若要移除偏好設定，請選擇「現有使用者」或「所有使用者」。然後按一下「移除」。登出，然後登入。當載入軟體驅動程式時，會使用出廠預設值來建立新的偏好設定檔案。
- 若要備份偏好設定，請選取「現有使用者」或「所有使用者」。然後按一下「備份...」。
- 若要復原之前備份的偏好設定，請選取「現有使用者」或「所有使用者」。然後按一下「復原...」。
- 請仔細遵循可能出現的任何提示。



安裝多個數位板

已在您的系統上偵測到的任何液晶數位板或數位板，都將以圖示的形式顯示在 Wacom 數位板控制台「數位板」清單中。

選擇要自訂其工具與應用程式設定的液晶數位板或數位板圖示。

- 除非已將支援的液晶數位板或數位板連接至電腦，否則不會啟動控制台。
- 您只能檢視或變更已安裝之液晶數位板或數位板的設定。



若要新增液晶數位板或數位板，請將其連接至電腦。系統會自動找到該液晶數位板或數位板，並加以啟動。然後，液晶數位板或數位板的圖示便會顯示在控制台中。

重要事項：當在 Windows 系統上安裝其他液晶顯示器或數位板時，若使用其他液晶顯示器或數位板，則可能無法在某些應用程式中使用橡皮擦功能。當使用新增至控制台的第一個液晶顯示器或數位板時，橡皮擦功能將可繼續正常使用。

若要從驅動程式中移除其中一液晶顯示器或數位板，請選擇要刪除的液晶顯示器或數位板，然後按一下「數位板」清單旁的 [-] 按鈕。

- 您必須先將液晶顯示器或數位板安裝至電腦，然後才能將其從控制台清單中移除。
- 您必須先重新啟動電腦，然後才能再次將數位板新增至驅動程式。



使用針對數位板控制整合的應用程式

某些軟體應用程式的設計目的，可能是直接控制「快速鍵」或「觸控列」功能。當在以此方式整合的應用程式中工作時，「快速鍵」或「觸控列」的功能執行方式，可能會與在 Wacom 數位板控制台中設定的功能不同。

- 當快速鍵因應用程式而變得無效時，快速鍵設定會自動更新，並使用新功能名稱或「定義的應用程式」。視應用程式而定，部分或所有「快速鍵」可能會變得無效。
- 當因應用程式而使「觸控列」變得無效時，所有「觸控列」功能都會受到影響。如果應用程式僅使某些可用的「觸控列」功能變得無效，會將其餘功能設定為「跳過」。
- 只有在整合應用程式處於使用中狀態且位於前景時，該應用程式才會控制快速鍵或觸控列。當您關閉應用程式或選擇要使用的新應用程式窗格時，Wacom 數位板控制台設定會恢復到之前的狀態。
- 若要查閱最前方應用程式的快速鍵、觸控列或畫筆功能設定，請將快速鍵設定為「顯示設定」並於任何時候按下該鍵。

已經以此方式整合的應用程式，通常可讓您在第一次將 Wacom 產品與應用程式搭配使用時，選擇退出或停用此功能。如需有關功能及如何自訂或停用此功能的任何特定詳細資訊，請參閱應用程式隨附的文件。

如果自動提示或應用程式文件未說明如何停用此功能，您可以使用 Wacom 數位板控制台，建立將使整合應用程式行為變得無效的[應用程式特定設定](#)。另請參閱[管理偏好設定](#)。

重要事項：如果已針對整合應用程式建立應用程式特定設定，將「快速鍵」或「觸控列」功能設定為「定義的應用程式」將仍會允許整合的應用程式控制功能。





匯入專家設定

匯入專家設定功能，可讓您匯入以 XML（可延伸標記語言）檔案格式指定的自訂 Wacom 數位板控制台設定。

- 某些軟體開發人員可能會建立自訂設定檔案，這些檔案是專門設計的，可在將 Wacom 產品與其應用程式搭配使用時提供最佳效能。
- 請造訪所在地區的 Wacom 網站，以從適用於您的產品的各種自訂設定檔案中進行選擇。
- 每個 XML 檔案都可能包含一個以上應用程式的自訂設定。這些設定可能適用於快速鍵、觸控列、輻射式選單或畫筆按鈕與橡皮擦功能。

若要匯入專家設定：

1. 選擇包含可與特定應用程式搭配使用之 XML 格式設定檔案。按兩下檔案選擇項目。
2. 仔細閱讀並遵循確認對話方塊中的指示。
 - 公用程式將會匯入一個或多個應用程式的設定。這些應用程式之前的任何設定都可能會被覆寫失效。
 - 我們鼓勵您在匯入專家設定之前，先備份任何現有的控制台設定。
 - 您可以取消或繼續匯入設定。
3. 當您選擇匯入設定時，只會匯入在 XML 檔案中指定的設定。將會以新值覆寫任何對應的設定。而其他所有現有設定將維持不變。
4. 完成匯入程序之後，您便可以檢視 Wacom 數位板控制台中的新設定。





WINDOWS 中的畫筆與數位墨水功能

Microsoft Windows 7 與 Vista 可為畫筆輸入提供大量支援。除了 Windows 7 Starter、Home Basic 及 Windows Vista Home Basic 以外，其他 Windows 7 與 Vista 版本均支援畫筆功能。使用 Cintiq 和 Wacom 畫筆，達成快速、直覺式的結果。

- **筆記功能**：可在 Windows Journal 中記下筆記並繪製速寫草稿。用 Journal 搜尋引擎可搜尋您的手寫內容。
- **手寫辨識**。在電腦接受打字輸入區的任何位置，快速輸入手寫資訊。隨時都可以將手寫內容轉換為打字輸入的文字。
- **筆勢**。可在數位板上作簡單的筆勢動作，以觸發自訂動作。若要自訂筆勢動作，請在 Windows 7 「畫筆與觸控」或 Windows Vista 「畫筆與輸入裝置」中選擇「筆觸」索引標籤。
- **Microsoft Office 2007 中的數位墨水**。利用在適用的應用程式中的「檢閱」索引標籤來增強數位標記與墨水工具。

使用 Wacom 畫筆，您可在 Windows 7 與 Vista 的輸入面板上，使用手寫或螢幕上的鍵盤來直接輸入文字。

啓動輸入面板有幾種不同方式：

- 按一下輸入面板圖示，它會在您將螢幕游標移動到文字輸入區域中時出現。
- 按一下輸入面板索引標籤，預設會出現在於顯示幕的左邊。
- 按一下位於 Windows 工作列的平板電腦輸入圖示。若未顯示圖示，在工作列上按一下滑鼠右鍵，選擇「工具列」與「平板電腦輸入面板」。

若要停用輸入面板：

1. 開啓平板電腦輸入面板。
2. 選擇「工具」與「選項」。
3. 選擇「開啓」索引標籤並取消勾選以下方塊：
 - 用數位板畫筆輸入時，會在文字方塊旁顯示圖示
 - 「顯示輸入面板索引標籤」。
4. 按一下「確定」。

如需詳細資訊，請查閱系統隨附的文件，包括 Windows 訓練工具及平板電腦教材。若要存取平板電腦畫筆訓練內容，按下「開始」功能表，選擇「所有程式」、「TABLET PC」及「TABLET PC 手寫訓練」。如果在「開始」功能表中找不到訓練工具，則請搜尋 Windows 說明系統。





搜尋微軟網站上關於 Windows 數位墨水的更多資訊。您也可以造訪 Wacom 網站 www.wacom.com，並搜尋關於 Windows 數位墨水功能的資訊。

註： Wacom 軟體驅動程式中的下列解決辦法，可提高 Windows 7 與 Vista 中的效能：

- 在使用 Wintab API 的繪圖應用程式中，畫筆筆觸與「按住不放啓用右鍵點選」功能已停用。
- 當在 Windows 7「畫筆與觸控」或 Windows Vista「畫筆與輸入裝置」控制台中，停用「筆觸」與「按住不放啓用右鍵點選」功能時，Journal 中沒有壓力感應，也沒有其他墨水功能。

產品資訊

若要深入瞭解 Cintiq，請造訪您所在地區的 Wacom 網站。您也可搜尋應用軟體，瞭解目前有哪些應用軟體針對數位板進行加強，以支援 Cintiq 液晶數位板的壓力感應及其他特殊功能。

美國、加拿大、中南美洲	http://www.wacom.com
歐洲、中東和非洲	http://www.wacom.eu
日本	http://wacom.jp
亞太地區（英語）	http://www.wacom.asia
中國（簡體中文）	http://www.wacom.com.cn
香港（繁體中文）	http://www.wacom.com.hk
韓國	http://www.wacom.asia/kr
臺灣	http://www.wacom.asia/tw
泰國	http://www.wacom.asia/th



訂購零件及配件

若要購買[可用零件及配件](#)，請參閱 Wacom Cintiq 液晶數位板「讀我」檔案提供的當地聯絡資訊。

您也可以採取下列動作：

- 在美國或加拿大，請電洽 1.888.884.1870（免付費），或造訪 Wacom 網站 <http://direct.wacom.com>（僅限美國）。
- 在歐洲，請電洽 +49 (0)180.500.03.75 或傳送電子郵件至 spareparts@wacom.eu。或造訪：<http://shop.wacom.eu>。您也可以聯絡當地經銷商、代理商或電洽當地技術支援部門。
- 澳洲、新加坡、臺灣及韓國地區，請分別造訪：www.BuyWacom.com.au、www.BuyWacom.com.sg、www.BuyWacom.com.tw 及 www.BuyWacom.co.kr。
- 其他國家，請聯絡當地經銷商或代理商。

某些零件與配件並非所有區域皆有提供。

可用零件及配件

如需可用零件與配件的清單，請造訪您所在地區的 Wacom 網站。請參閱[訂購零件及配件](#)。



專有詞彙

有效工作區。液晶數位板上偵測到 Cintiq 輸入工具的區域。

應用程式專用設定。已針對個別應用程式自訂的 Cintiq 工具與液晶數位板設定。Wacom 數位板控制台可讓您自訂工具來在其他應用程式中以獨特方式操作。當您使用應用程式時，[應用程式特定設定](#)即會生效。

「比例」。數位板有效工作區的垂直與水平尺寸間的比例關係。

點選力道：當執行點選動作時，您施加在筆尖的力道大小。

雙擊協助功能。Wacom 數位板控制台的一種功能，可透過設定雙擊間距的大小來使雙擊變得更容易。

雙擊間距：在點選之間而依然被當做雙擊的情況下，所能移動的最大間距（以螢幕像素計算）。增加雙擊間距可以使雙擊變得更容易，但是在某些繪圖應用程式中，可能導致筆觸線條的延遲。

橡皮擦感應應用程式：內建畫筆橡皮擦支援的軟體應用程式。

根據這些方式對應用程式的代表意義而定，這些應用程式會以不同的方式來運用橡皮擦。

快速鍵：可自訂的控制鍵，位於液晶數位板上。請參閱[使用快速鍵](#)。

指動輪。選購噴槍筆的控制滾輪。

硬體控制按鈕。液晶數位板上的功能按鈕。請參閱[使用硬體控制按鈕](#)。

Journal：一種 Microsoft Windows 應用程式，以電子方式模擬實體日誌本，但擁有數位筆記的優點。例如，您可以繪製速寫草稿，並記下手寫筆記，該筆記可轉換為文字，並傳送給使用數位標記的同事。Journal 包括各種畫筆、馬克筆、螢光筆，以及可由 Wacom 畫筆的橡皮擦端輕鬆啟動的橡皮擦。另外，您的手寫內容可在 Journal 中進行搜尋。

LED。發光二極體。做為 Cintiq 液晶數位板指示燈。

修正器。修正器按鍵包括：Windows 作業系統的 SHIFT、ALT 及 CTRL；Mac 作業系統的 SHIFT、CONTROL、COMMAND 及 OPTION。您可以自訂 Cintiq 工具按鈕或快速鍵，以模擬修正器按鍵。

滑鼠加速度：一項設定，讓您可在使用滑鼠模式時，調整螢幕游標的加速度。

滑鼠模式。一種定位螢幕游標的方法。當您在數位板上放置 Cintiq 工具時，您可以用「拿起並滑動」的方式來移動螢幕游標，就像使用一般滑鼠一樣。這稱為相對定位。另請參閱[畫筆模式](#)。



滑鼠速度：一項設定，讓您可在使用滑鼠模式時，調整螢幕游標的速度。

筆尖。可更換的筆尖。

視差。透過玻璃或其他媒介物看物體的位置時的角度失真。

您必須校正液晶數位板來補償此效果，並將螢幕游標與螢幕上的畫筆位置對齊。

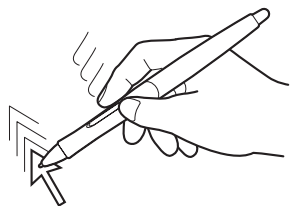

無視差。筆尖與螢幕游標已對齊。

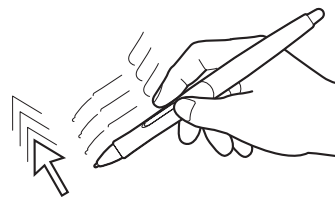

螢幕玻璃造成的視差效果。請注意筆尖位置與螢幕游標之間的差異。

畫筆模式。一種定位螢幕游標的方法。無論您將 Cintiq 工具放在數位板上的哪一個位置，螢幕指標都將會移動至螢幕上所對應的點。這稱為絕對定位，並且是所有畫筆的預設設定。畫筆模式讓您可以迅速定位螢幕游標，而不需要先找到螢幕游標，然後在桌面上移動螢幕游標。另請參閱[滑鼠模式](#)。

像素。螢幕的最小測量單位。

壓力感應。Wacom 筆尖及橡皮擦的品質，可以感應施加的力量。用來在具有壓力感應功能的應用程式中，繪製自然感的筆觸、筆刷與橡皮擦線條。

壓力感應應用程式。任何支援壓力感應輸入的應用程式。

感應區。液晶數位板「[有效工作區](#)」上方可偵測到 Cintiq 輸入工具的高度。

另請參閱[畫筆功能](#)。

輻射式選單。階層式功能表（輻射式格式）。選單的每個層級都由八個選單區組成，其中包含可選擇的各種功能與選項。您可以自訂輸入工具或 Cintiq 的按鈕，以顯示此選單。

螢幕游標。在螢幕上顯示的指標。螢幕游標有多種形狀（例如「I」形、箭頭或方塊），視您執行的應用程式而定。

平板電腦輸入面板（TIP）。Microsoft Windows 平板電腦輸入面板可讓您使用畫筆來建立手寫筆記或使用螢幕上的鍵盤。輸入面板會動態地轉換手寫動作成為文字。然後您建立的資訊可插入到其他文件、表格或圖片中。





傾斜感應。筆尖與橡皮擦的品質，可以感應工具與數位板之間的傾斜程度，用來在具有傾斜感應功能的應用程式中，繪製自然感的筆觸、筆刷與橡皮擦線條。

觸控列。位於液晶數位板背後的可自訂控制環。請參閱[使用觸控列](#)。

USB。通用序列埠。用於連接電腦周邊裝置的硬體界面標準。USB 埠支援熱拔插，讓您不需要將電腦關機，就可以連接或拔除 USB 裝置。

Wintab：Windows 應用程式使用的介面標準，用於接收數位板資訊。
在 Windows 作業系統中，Cintiq 支援所有 Wintab 相容應用程式。





索引

Cintiq		Cintiq 顯示器腳座，使用其他	91
Cintiq 顯示器腳座	7	FAQ (常見問答集)	84
安裝	13	Mac 特別問題，疑難排解	80
自訂	40	VGA 問題	74
使用	22	Windows 特別問題，疑難排解	79
保養	86	一般問題，疑難排解	75
設定	13	人體工學	22
測試	67	工作區域，設定	22
概觀	18	工具按鈕，自訂	48
解除安裝	96	出廠預設	36
疑難排解	66	功能	
關於	18	Cintiq 液晶數位板	18
Cintiq 液晶數位板		Cintiq 顯示器腳座	8
功能	18	畫筆	21
安裝	13	功能，按鈕	52
軟體	17	包裝盒	
硬體	14	內容物	6
安裝在 Cintiq 顯示器腳座上	10	打開包裝	6
自訂功能	49	打開包裝	6
前視圖	19	包裝內容物	6
後視圖	20	用手習慣，設定	24
校正	44	多個工具，使用	64
設定	13	多個數位板，安裝	99
設定用手習慣	24	安裝	13
傾斜度，調整	11	軟體	17
調整	36	硬體	14
調整旋轉	11	安裝座，使用其他	91
選擇性設定	90	自訂	40
觸控列，自訂	51	Cintiq 液晶數位板功能	49
Cintiq 顯示器腳座	7	工具按鈕	48
功能	8	快速鍵	50
安裝液晶數位板	10	畫筆	45
位置	9	傾斜感應	49
卸除 Cintiq 液晶數位板	12	橡皮擦壓力筆觸	47
調整傾斜度	11	輻射式選單	59
		觸控列	51





自動同步	36	清潔	
快速檢視顯示	97	Cintiq 液晶數位板	86
快速鍵	29	Cintiq 顯示器腳座	86
使用	31	畫筆	86
測試	70	產品資訊	103
技術支援，選項	82	設定	13
系統需求	13	使用者	36
使用		專用應用程式及工具的變更	63
快速鍵	31	移除	63
畫筆	24	螢幕顯示 (OSD)	37
硬體控制按鈕	30	軟體	
觸控列	33	安裝	17
使用手冊，關於	5	更新	83
使用者設定	36	測試	
使用，Cintiq	22	Cintiq	67
定位，使用畫筆	26	快速鍵	70
拖曳，使用畫筆	27	控制項	69
保養與維護	86	畫筆	71
前視圖，Cintiq 液晶數位板	19	硬體控制按鈕	70
後視圖，Cintiq 液晶數位板	20	輸入工具	69
按鈕功能	52	觸控列	70
訂購，零件及配件	104	畫筆	
校正，Cintiq 液晶數位板	44	功能	21
配件		自訂	45
可用	104	使用	24
訂購	104	使用側面按鈕	27
側面按鈕，使用	27	定位	26
偏好設定，管理	98	拖曳	27
專家設定，匯入	101	握筆	25
控制台		測試	71
索引標籤	43	筆尖，更換	87
清單	43	傾斜，繪圖	28
開啓	41	壓力感應，使用	27
概觀	42	擦除，使用	28
管理設定	41	點選	26
控制項，測試	69	畫筆筆尖，更換	87
旋轉，調整	11	畫筆，選購	45





硬體安裝，適用於 Cintiq 液晶數位板	14	數位墨水，Windows 中的功能	102
硬體控制按鈕		調整，液晶顯示器	36
使用	30	橡皮擦壓力設定，進階	47
測試	70	橡皮擦壓力筆觸，自訂	47
筆尖壓力設定，進階	47	螢幕顯示 (OSD)	37
筆尖壓力筆觸，調整	46	輻射式選單	
傾斜		自訂	59
感應，自訂	49	使用	59
繪圖	28	輸入工具，測試	69
傾斜度，調整	11	壓力感應，使用	27
新工具，新增	64	應用程式特定設定	
新增新工具	64	使用	61
節電，功能	39	建立	62
解除安裝	96	移除	63
資訊，產品	103	變更設定	63
零件		應用程式，針對數位板控制整合	100
可用	104	點選，使用畫筆	26
訂購	104	雙擊，調整	46
疑難排解	66	關於本使用手冊	5
Mac 特別問題	80	觸控列	29
Windows 特別問題	79	自訂	51
一般問題	75	使用	33
測試控制項	69	測試	70
測試輸入工具	69	顯示切換，使用	60
數位板部分	75	顯示器	
顯示器部分	72	問題，一般	72
維護與保養	86	疑難排解	72
需求，系統	13	顯示器，將 Cintiq 與其他顯示器搭配使用	35
數位板		纜線，拔除與更換	94
控制項	29		
數位板，在數位板清單中重新命名	65		
數位板，疑難排解	75		





WACOM 國際辦事處

WACOM TECHNOLOGY CORPORATION

1311 SE Cardinal Court
Vancouver, WA 98683
U.S.A.

電話：+1.360.896.9833

傳真：+1.360.896.9724

WACOM CO., LTD.

JAPAN TABLET SALES DIVISION

Sumitomo Fudosan Shinjuku Grand
Tower 31F, 8-17-1 Nishi-Shinjuku,
Shinjuku-ku, Tokyo 160-6131,
Japan

網站：<http://wacom.jp>

WACOM CHINA CORPORATION

1103, Beijing IFC West Tower
No. 8 Jianguomenwai Street
Chaoyang District, Beijing, 100022
China

網站：<http://www.wacom.com.cn>

WACOM AUSTRALIA PTY.LTD.

Unit 8, Stage 1 Cumberland Green
2-8 South Street, Rydalmere
NSW 2116 Australia

電話：+61.2.9422.6700

傳真：+61.2.9420.2272

WACOM TAIWAN INFORMATION CO., LTD.

台北市中山區 104 松江路 237 號 9F-1

電話：+886.2.2516.1718

傳真：+886.2.2516.5100

WACOM INDIA PVT. LTD.

2nd Floor, Elegance Tower
District Centre, Mathura Road
New Delhi 110025, India

電話：+91.11.40601200

傳真：+91.11.40601235

WACOM EUROPE GMBH

Europark Fichtenhain A9
47807 Krefeld
Germany

網站：<http://www.wacom.eu>

WACOM CO., LTD.

ASIA PACIFIC DIVISION

Sumitomo Fudosan Shinjuku Grand
Tower 31F, 8-17-1 Nishi-Shinjuku,
Shinjuku-ku, Tokyo 160-6131,
Japan

電話：+81.3.5337.6709

傳真：+81.3.5337.6514

WACOM KOREA CO., LTD.

Rm #1211, 12F, KGIT Sangam Center,
402 worldcup bukro, Mapo-gu,
Seoul 121-913, Korea

電話：+82.2.557.3894

傳真：+82.2.557.3895

WACOM SINGAPORE PTE. LTD.

#12-09 Suntec Tower Five
5 Temasek Boulevard,
Singapore 038985

電話：+65.6258.8640

傳真：+65.6258.8697

WACOM HONG KONG LIMITED

Room 1201, Tai Tung Building
8 Fleming Road
Wanchai, Hong Kong

電話：+852.25739322

傳真：+852.25739500

